

JVC

INSTRUCTIONS MANUEL D'INSTRUCTIONS MANUAL DE INSTRUCCIONES

D-ILA PROJECTOR PROJECTEUR D-ILA PROYECTOR D-ILA DLA-HD100



D-ILA[®]
HDMI[™]
HIGH-DEFINITION MULTIMEDIA INTERFACE

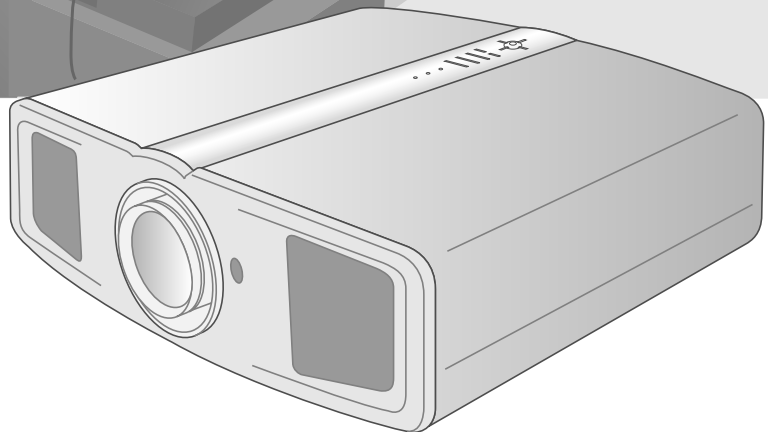

Getting Started

Preparation

Basic Operation

Settings

Troubleshooting

Others

Safety Precautions

IMPORTANT INFORMATION

WARNING:

TO PREVENT FIRE OR SHOCK HAZARDS, DO NOT EXPOSE THIS APPLIANCE TO RAIN OR MOISTURE.

WARNING:

THIS APPARATUS MUST BE EARTHED.

CAUTION:

To reduce the risk of electric shock, do not remove cover. Refer servicing to qualified service personnel.

MACHINE NOISE INFORMATION (Germany only)

Changes Machine Noise Information Ordinance 3. GSGV, January 18, 1991: The sound pressure level at the operator position is equal or less than 70 dB (A) according to ISO 7779.

About the installation place

Do not install the projector in a place that cannot support its weight securely.

If the installation place is not sturdy enough, the projector could fall or overturn, possibly causing personal injury.

IMPORTANT SAFEGUARDS

Electrical energy can perform many useful functions. This unit has been engineered and manufactured to assure your personal safety. But **IMPROPER USE CAN RESULT IN POTENTIAL ELECTRICAL SHOCK OR FIRE HAZARD.** In order not to defeat the safeguards incorporated into this product, observe the following basic rules for its installation, use and service. Please read these Important Safeguards carefully before use.

- All the safety and operating instructions should be read before the product is operated.
- The safety and operating instructions should be retained for future reference.
- All warnings on the product and in the operating instructions should be adhered to.
- All operating instructions should be followed.
- Place the projector near a wall outlet where the plug can be easily unplugged.
- Unplug this product from the wall outlet before cleaning. Do not use liquid cleaners or aerosol cleaners. Use a damp cloth for cleaning.
- Do not use attachments not recommended by the product manufacturer as they may be hazardous.
- Do not use this product near water. Do not use immediately after moving from a low temperature to high temperature, as this causes condensation, which may result in fire, electric shock, or other hazards.
- Do not place this product on an unstable cart, stand, or table. The product may fall, causing serious injury to a child or adult, and serious damage to the product. The product should be mounted according to the manufacturer's instructions, and should use a mount recommended by the manufacturer.

- When the product is used on a cart, care should be taken to avoid quick stops, excessive force, and uneven surfaces which may cause the product and cart to overturn, damaging equipment or causing possible injury to the operator.

PORTABLE CART WARNING
(symbol provided by RETAC)



- Slots and openings in the cabinet are provided for ventilation. These ensure reliable operation of the product and protect it from overheating. These openings must not be blocked or covered. (The openings should never be blocked by placing the product on bed, sofa, rug, or similar surface. It should not be placed in a built-in installation such as a bookcase or rack unless proper ventilation is provided and the manufacturer's instructions have been adhered to.)
- To allow better heat dissipation, keep a clearance between this unit and its surrounding as shown below. When this unit is enclosed in a space of dimensions as shown below, use an air-conditioner so that the internal and external temperatures are the same.

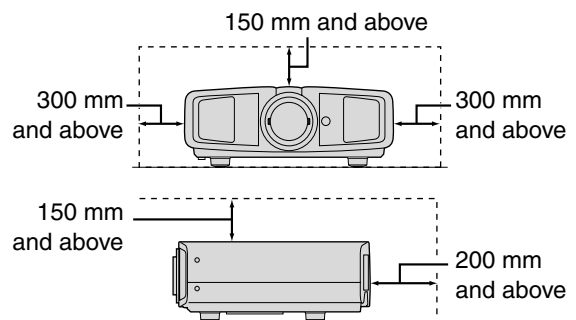

- This product should be operated only with the type of power source indicated on the label. If you are not sure of the type of power supply to your home, consult your product dealer or local power company.
- This product is equipped with a three-wire plug. This plug will fit only into a grounded power outlet. If you are unable to insert the plug into the outlet, contact your electrician to install the proper outlet. Do not defeat the safety purpose of the grounded plug.
- Power-supply cords should be routed so that they are not likely to be walked on or pinched by items placed upon or against them. Pay particular attention to cords at doors, plugs, receptacles, and the point where they exit from the product.
- For added protection of this product during a lightning storm, or when it is left unattended and unused for long periods of time, unplug it from the wall outlet and disconnect the cable system. This will prevent damage to the product due to lightning and power line surges.
- Do not overload wall outlets, extension cords, or convenience receptacles on other equipment as this can result in a risk of fire or electric shock.
- Never push objects of any kind into this product through openings as they may touch dangerous voltage points or short out parts that could result in a fire or electric shock. Never spill liquid of any kind on the product.
- Do not attempt to service this product yourself as opening or removing covers may expose you to dangerous voltages and other hazards. Refer all service to qualified service personnel.

- Unplug this product from the wall outlet and refer service to qualified service personnel under the following conditions:
 - a) When the power supply cord or plug is damaged.
 - b) If liquid has been spilled, or objects have fallen on the product.
 - c) If the product has been exposed to rain or water.
 - d) If the product does not operate normally by following the operating instructions. Adjust only those controls that are covered by the Operation Manual, as an improper adjustment of controls may result in damage and will often require extensive work by a qualified technician to restore the product to normal operation.
 - e) If the product has been dropped or damaged in any way.
 - f) When the product exhibits a distinct change in performance - this indicates a need for service.
- When replacement parts are required, be sure the service technician has used replacement parts specified by the manufacturer or with same characteristics as the original part. Unauthorized substitutions may result in fire, electric shock, or other hazards.
- Upon completion of any service or repairs to this product, ask the service technician to perform safety checks to determine that the product is in proper operating condition.
- The product should be placed more than one foot away from heat sources such as radiators, heat registers, stoves, and other products (including amplifiers) that produce heat.
- When connecting other products such as VCR's, and DVD players, you should turn off the power of this product for protection against electric shock.
- Do not place combustibles behind the cooling fan. For example, cloth, paper, matches, aerosol cans or gas lighters that present special hazards when over heated.
- Do not look into the projection lens while the illumination lamp is turned on. Exposure of your eyes to the strong light can result in impaired eyesight.
- Do not look into the inside of this unit through vents (ventilation holes), etc. Do not look at the illumination lamp directly by opening the cabinet while the illumination lamp is turned on. The illumination lamp also contains ultraviolet rays and the light is so powerful that your eyesight can be impaired.
- Do not drop, hit, or damage the light-source lamp (lamp unit) in any way. It may cause the light-source lamp to break and lead to injuries. Do not use a damaged light source lamp. If the light-source lamp is broken, ask your dealer to repair it. Fragments from a broken light-source lamp may cause injuries.
- The light-source lamp used in this projector is a high pressure mercury lamp. Be careful when disposing of the lightsource lamp. If anything is unclear, please consult your dealer.
- Do not ceiling-mount the projector to a place which tends to vibrate; otherwise, the attaching fixture of the projector could be broken by the vibration, possibly causing it to fall or overturn, which could lead to personal injury.
- Use only the accessory cord designed for this product to prevent shock.

***DO NOT allow any unqualified person to install the unit.**

Be sure to ask your dealer to install the unit (e.g. attaching it to the ceiling) since special technical knowledge and skills are required for installation. If installation is performed by an unqualified person, it may cause personal injury or electrical shock.

Safety Precautions (Continued)

POWER CONNECTION

The power supply voltage rating of this product is AC110 V – AC240 V. Use only the power cord designated by our dealer to ensure Safety and EMC. Ensure that the power cable used for the projector is the correct type for the AC outlet in your country. Consult your product dealer.

Power cord

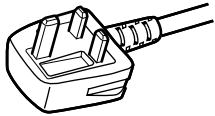

For United Kingdom

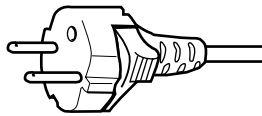

For European continent countries

WARNING:

Do not cut off the main plug from this equipment.

If the plug fitted is not suitable for the power points in your home or the cable is too short to reach a power point, then obtain an appropriate safety approved extension lead or adapter or consult your dealer. If nonetheless the mains plug is cut off, dispose of the plug immediately, to avoid a possible shock hazard by inadvertent connection to the main supply. If a new main plug has to be fitted, then follow the instruction given below.

WARNING:

THIS APPARATUS MUST BE EARTHED.

IMPORTANT:

The wires in the mains lead on this product are coloured in accordance with the following cord:

Green-and-yellow : Earth
 Blue : Neutral
 Brown : Live

As these colours may not correspond with the coloured making identifying the terminals in your plug, proceed as follows:

The wire which is coloured green-and-yellow must be connected to the terminal which is marked ⊕ with the letter E or the safety earth or coloured green or green-and-yellow.

The wire which is coloured blue must be connected to the terminal which is marked with the letter N or coloured black.

The wire which is coloured brown must be connected to the terminal which is marked with the letter L or coloured red.

POWER CONNECTION (United Kingdom only)

HOW TO REPLACE THE FUSE:

When replacing the fuse, be sure to use only a correctly rated approved type, re-fit the fuse cover.

IF IN DOUBT — CONSULT A COMPETENT ELECTRICIAN.

Open the fuse compartment with the blade screwdriver, and replace the fuse.

(* An example is shown in the illustration below.)

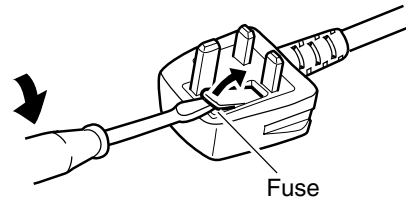

Dear Customer,

This apparatus is in conformance with the valid European directives and standards regarding electromagnetic compatibility and electrical safety.

European representative of Victor Company of Japan, Limited is:

JVC Technology Centre Europe GmbH

Postfach 10 05 52

61145 Friedberg

Germany

Main Features

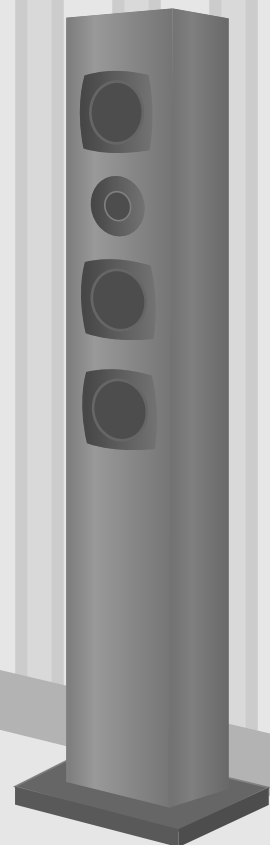
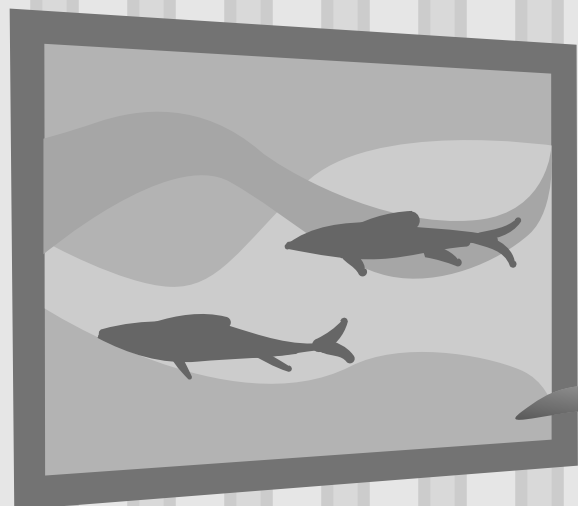

Supports Multiple Digital Devices

- Comes with a dual HDMI terminal that allows digital transmission of high definition signals. (📖 P14)

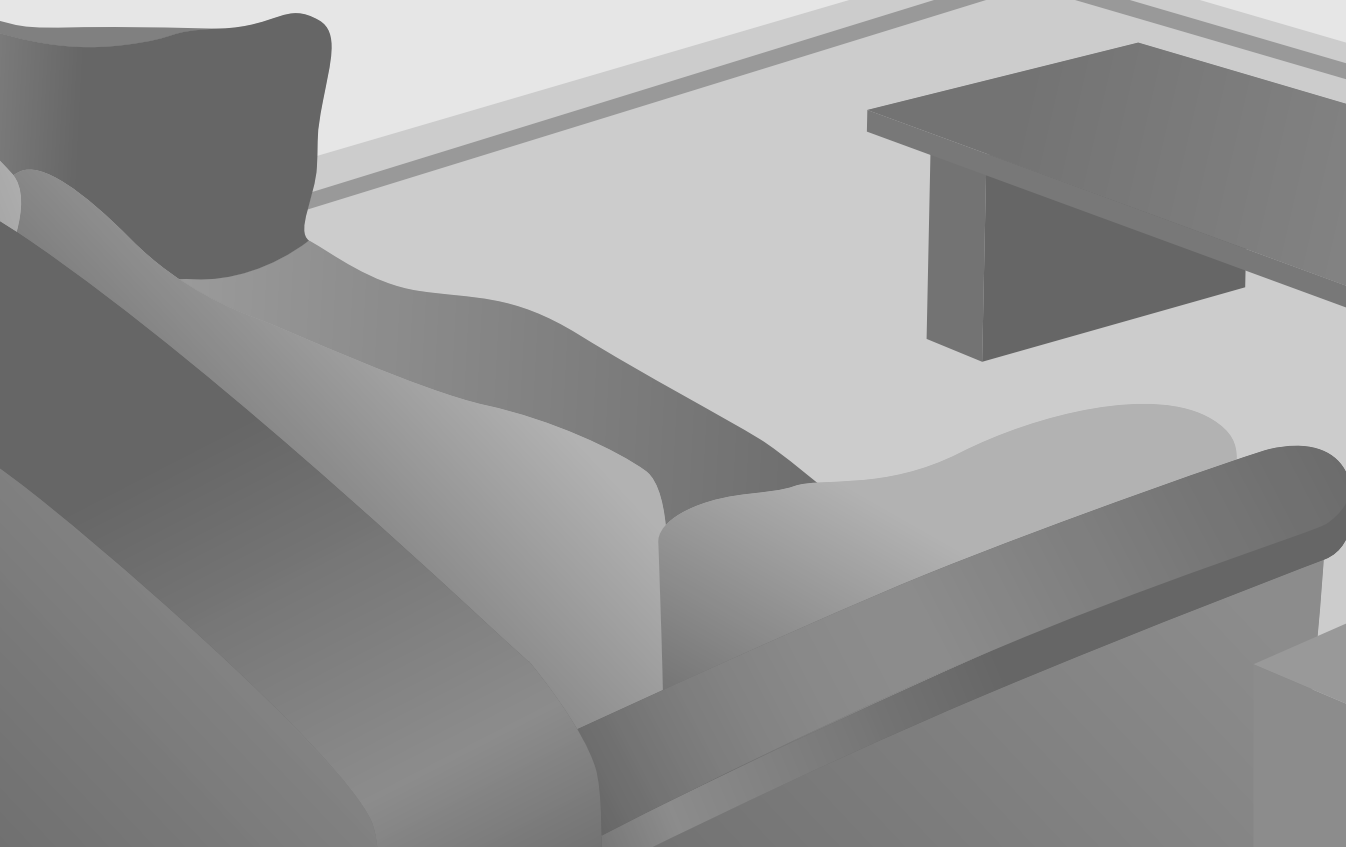



Beautiful Images on Big Screen

- Enjoy smooth and high resolution video images with no visible grid, brought about by full high definition resolution of 1920×1080 pixels. ( P20)

Perfect for Any Location

- Comes with an 80 % vertical and 34 % horizontal lens shift function. ( P18)

Contents

Getting Started

- Safety Precautions..... 2
- Main Features 6
- Contents..... 8
- How to Read this Manual/
 - Accessories/Optional Accessories..... 9
 - About this Manual..... 9
 - Check the Accessories..... 9
 - Optional Accessories..... 9
- Controls and Features 10
- How to Use the Remote Control..... 13
 - Loading Batteries..... 13
 - Effective Range of Remote Control Unit..... 13

Preparation

- Selecting Connecting Devices..... 14
- Connecting..... 15
 - Connecting via Video Cable and S-video Cable..... 15
 - Connecting via Component Video Cable..... 15
 - Connecting via HDMI Cable..... 16
 - Connecting via HDMI-DVI Conversion Cable..... 16
 - Connecting via SCART-RCA Cable..... 17
 - Connecting via RGB Video Cable..... 17
- Installing the Projector and Screen..... 18
 - Screen Size and Projection Distance..... 19

Basic Operation

- Projecting Image..... 20
- Convenient Features during Projection 22
 - Setting the Screen Size..... 22
 - Masking the Surrounding Area of an Image..... 22

Settings

- Setting Menu 24
 - Procedures for Menu Operation 24
 - Setting Menu..... 25
- Customizing Projected Images 34
 - Changing the Default Image Profile Values..... 34
 - Registering User-defined Image Profiles..... 35
 - Registering User-defined Image Profiles from the Menu 35

Troubleshooting

- Troubleshooting..... 36
- What to Do When These Messages
 - Are Displayed 38
- About Warning Indicators..... 39
 - Actions to Be Taken for Warning Mode..... 39
- Replacing the Lamp 40
 - Procedure for Lamp Replacement 40
 - Resetting Lamp Time..... 42
- Cleaning and Replacing the Filter..... 43

Others

- RS-232C Interface 44
 - RS-232C Specifications 44
 - Command Format 44
 - RS-232C Communication Examples..... 48
- Copyright and Caution..... 50
 - About Trademarks and Copyright 50
 - Caution..... 50
 - Mounting this Unit..... 51
- Specifications 52
 - Dimensions..... 53

How to Read this Manual/ Accessories/Optional Accessories

About this Manual



Buttons to be used are coloured in a darker shade.

This manual mainly describes the operating method using the remote control.

- Buttons on the remote control are described as [Button Name].
- Selection items on the menu are described as "Selection Item".

Conventions in this manual



Describes the limitations of the functions or usage.



Indicates good-to-know information.



Describes operational precautions.



Indicates related pages.

Check the Accessories

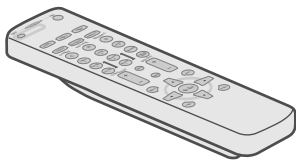

Remote Control

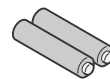

AAA size Batteries
(for operation confirmation)

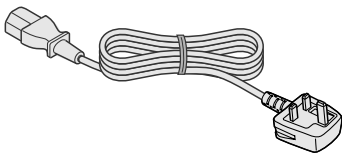

Power Cord
For UK (2 m)

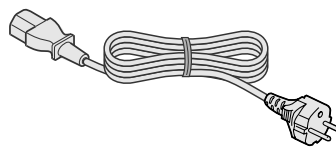

Power Cord
For European continent countries (2 m)

- Instruction manual, warranty card and other printed material are also included.

Optional Accessories

Please check with your authorized dealer for details.

- Replacement Lamp: BHL5009-S (Lamp Unit)
- Replacement Filter: LC32058-002A (Inner Filter)

Controls and Features

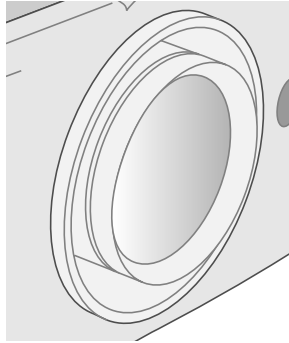

To adjust the focus.

To adjust the size of the image.

- Operate using the remote control. (P20)



CAUTION

- Do not turn the lens with your hands.

- This unit comes with buffer material that cushions the lens. Remove the buffer material before use.

- Do not throw away the buffer material, retain for future use. (P50)

■ Front Side/Left Side

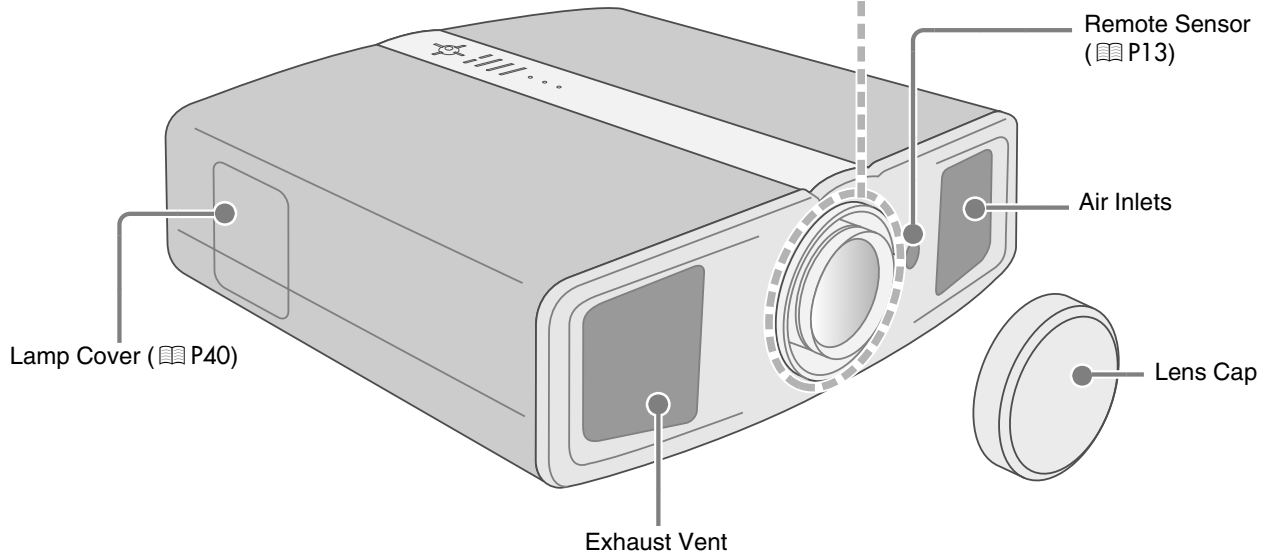

■ Rear Side/Top Surface

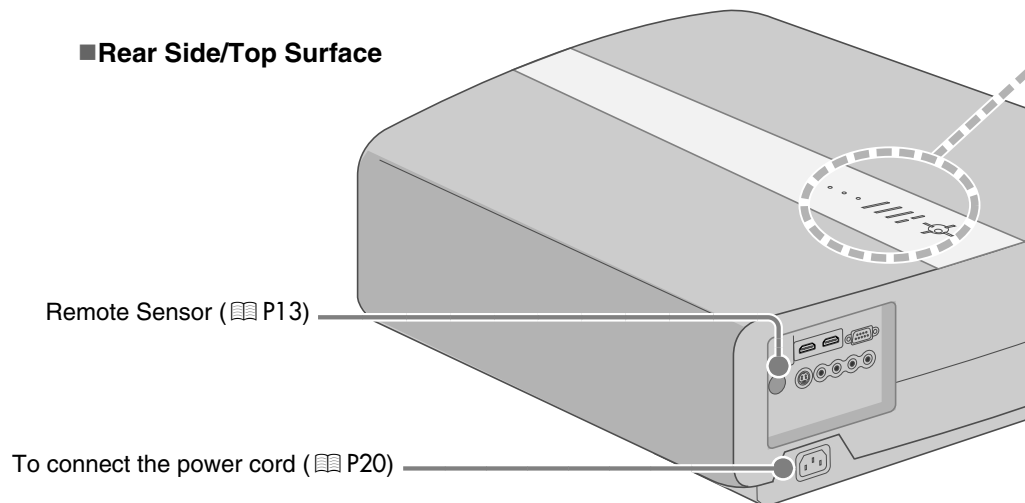

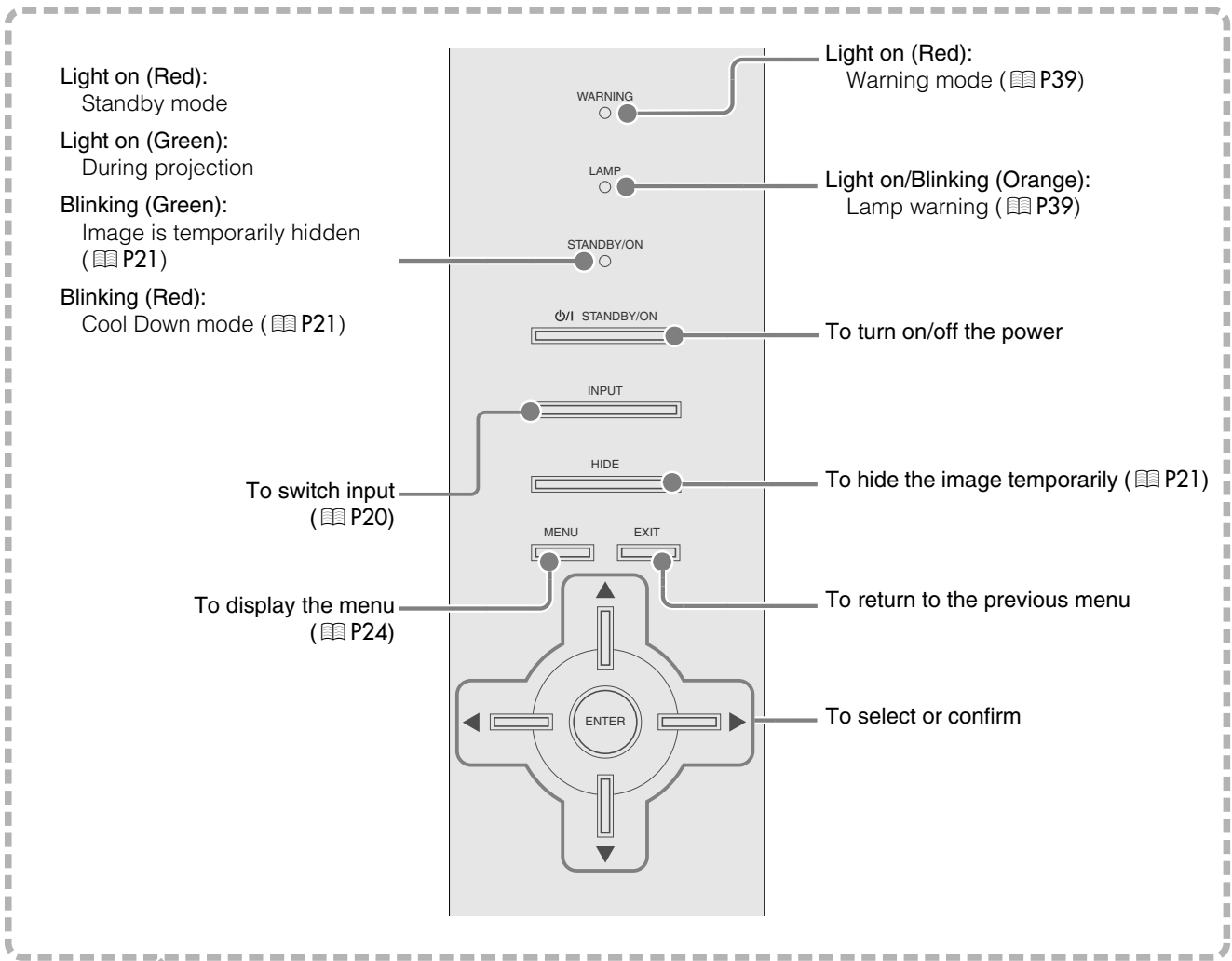

■ Bottom Surface

Feet: The height (0 ~ 5 mm) can be adjusted by turning the foot.

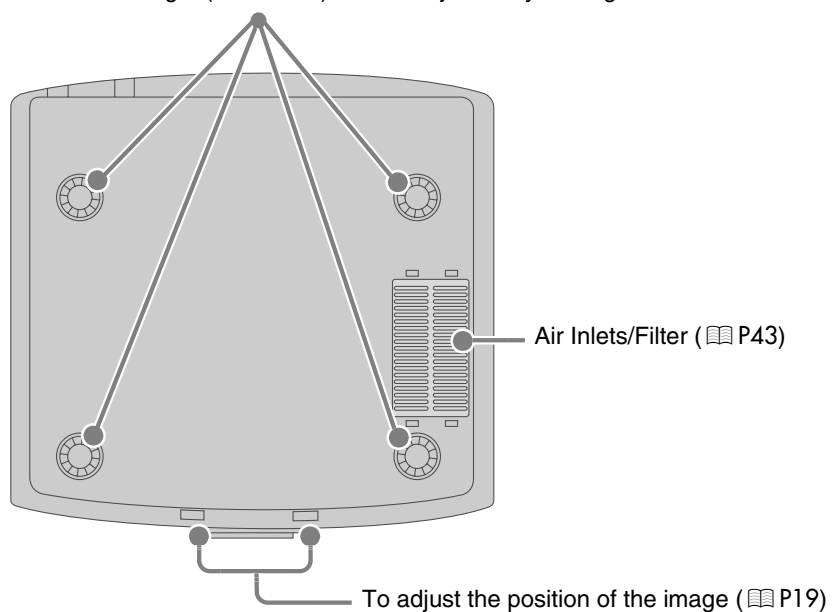
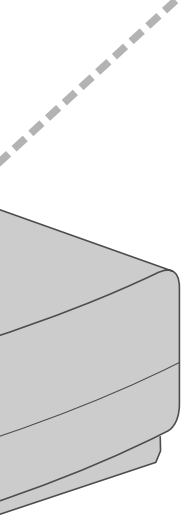

Controls and Features (Continued)

■ Remote Control

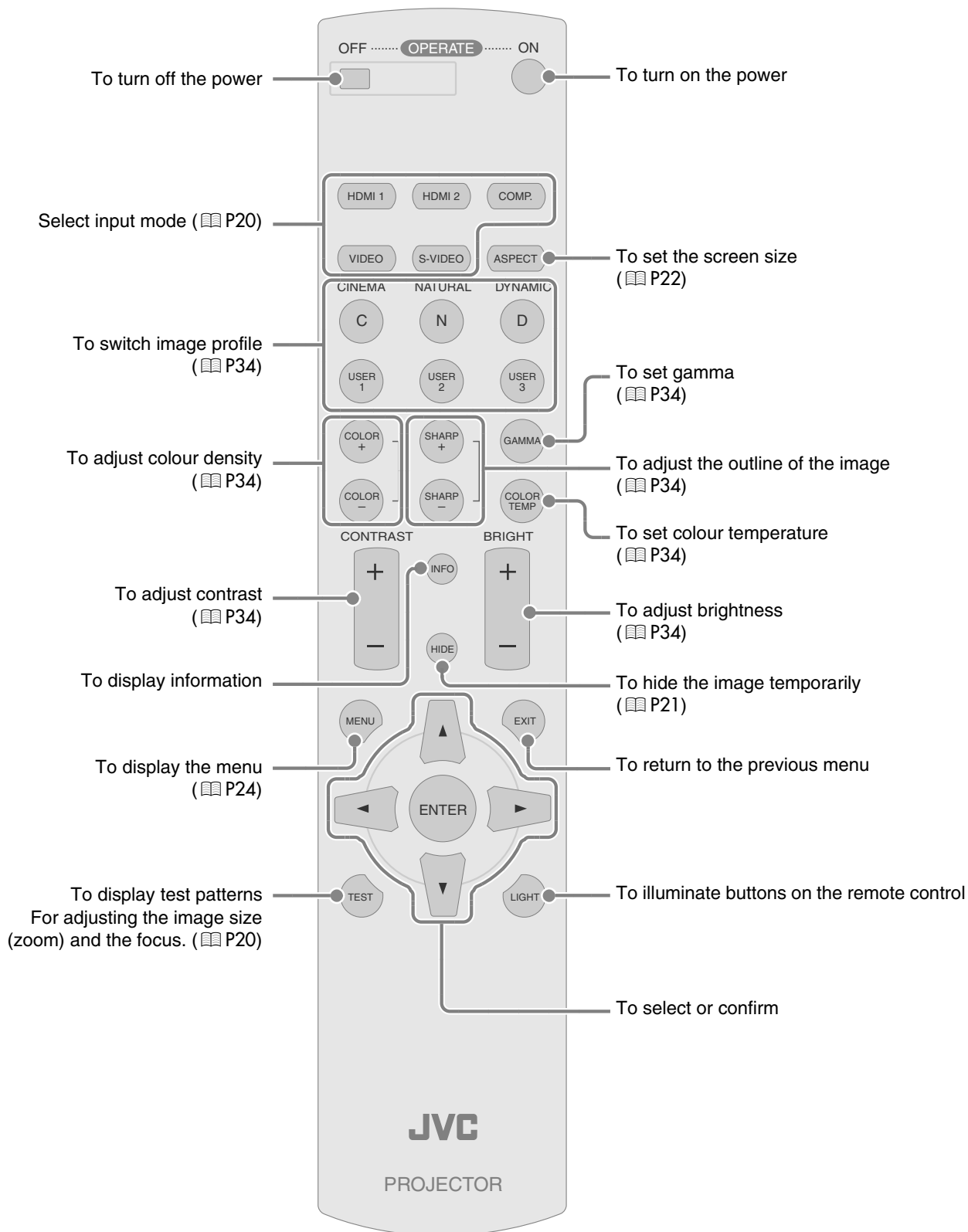

How to Use the Remote Control

Loading Batteries

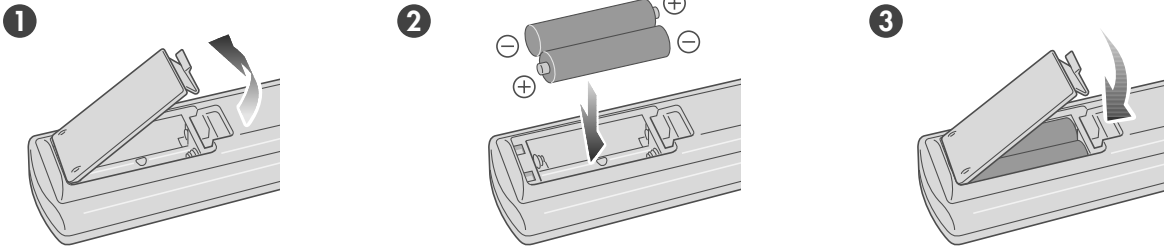

- If the remote control has to be brought closer to the projector to operate, it means that the batteries are wearing out. When this happens, replace the batteries. Insert the batteries according to the \oplus \ominus marks.
- Be sure to insert the \ominus end first.
- If an error occurs when using the remote control, remove the batteries and wait for 5 minutes. Load the batteries again and operate the remote control.

Effective Range of Remote Control Unit

■ When directing the remote control toward this unit

- When aiming the remote control towards the remote sensor on this unit, ensure that the distance to the sensor in front or at the rear of this unit is within 7 m.
- If the remote control fails to work properly, move closer to this unit.

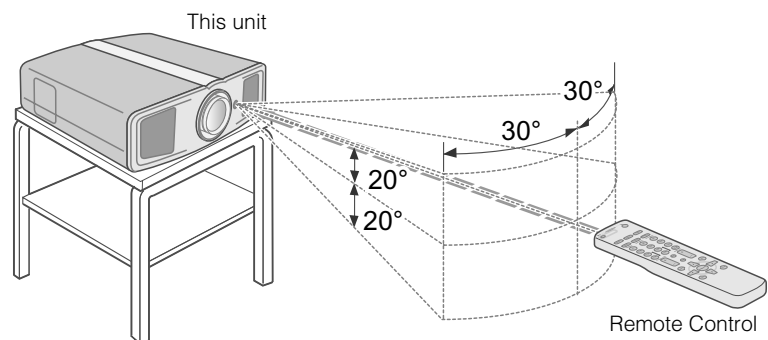

■ When reflecting off a screen

- Ensure that total of distance A between this unit and screen and distance B between remote control and screen is within 7 m.
- As the efficiency of signals reflected from the remote control unit differ with the type of screen used, operable distance may decrease.

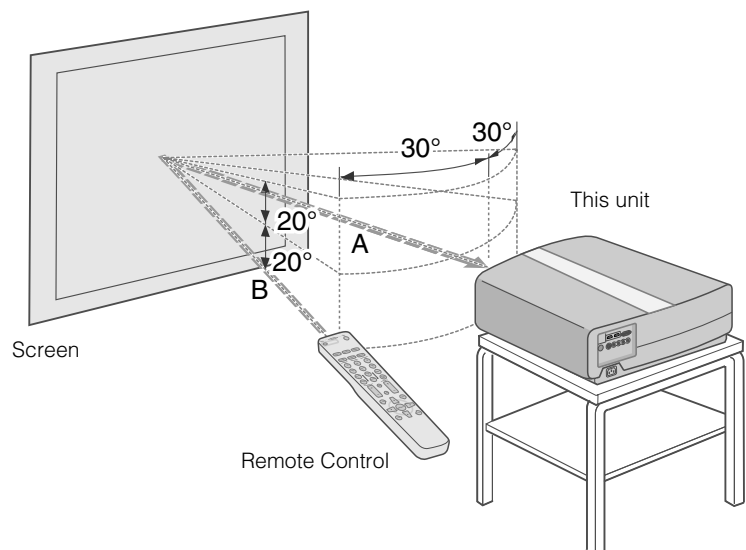

Selecting Connecting Devices

- Do not turn on the power until connection is complete.
- The connection procedures differ according to the device used. For details, refer to the instruction manual of the device to be connected.
- For audio output, connect the device to an amplifier.
- **The images may not be displayed depending on the devices and cables to be connected.**
Use an HDMI compliant cable (sold separately) with the HDMI logo.
- It may not be possible to connect to this unit depending on the dimension of the connector cover of the cables to be connected.

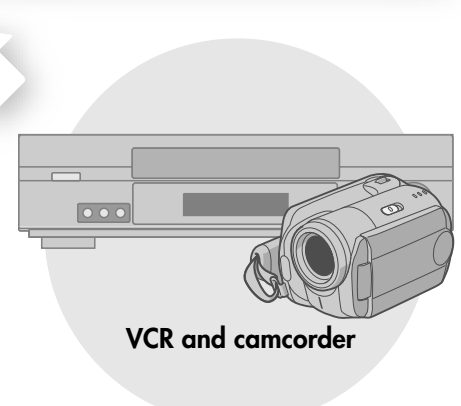
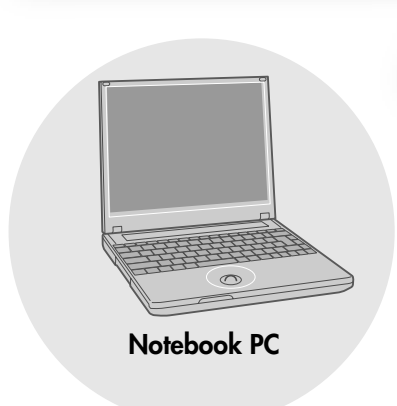
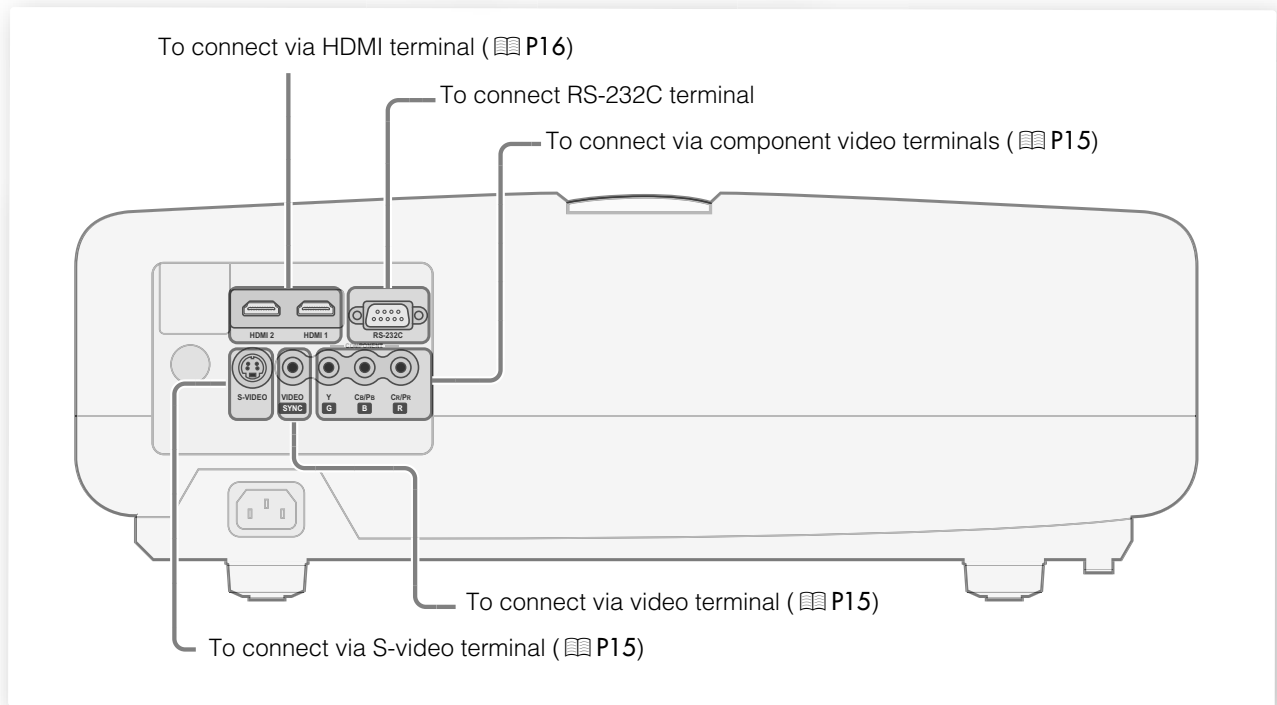

Connecting

Connecting via Video Cable and S-video Cable

This unit

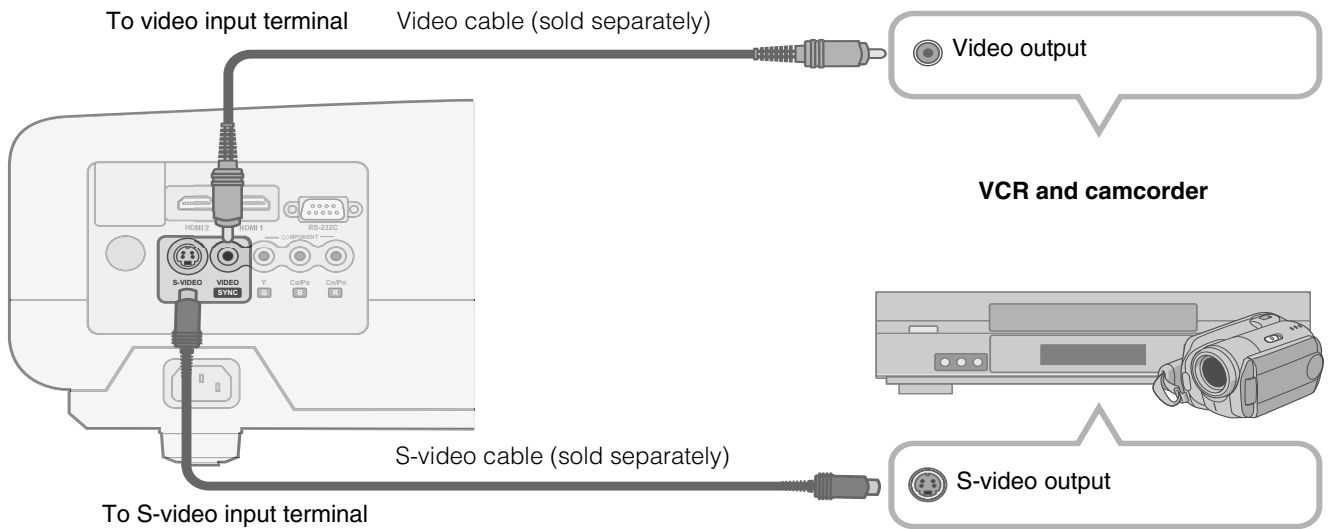

Connecting via Component Video Cable

This unit

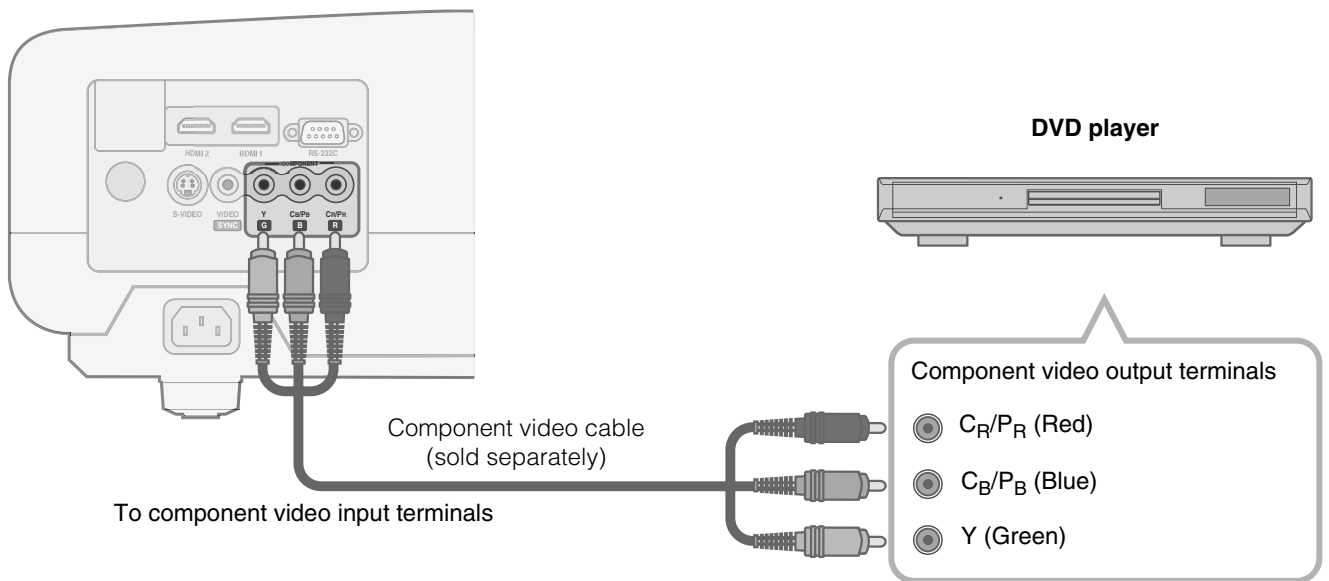

● Set "COMP" in the setting menu to "Y Pb/Cb Pr/Cr". (P28 - 17)

Connecting (Continued)

Connecting via HDMI Cable

This unit

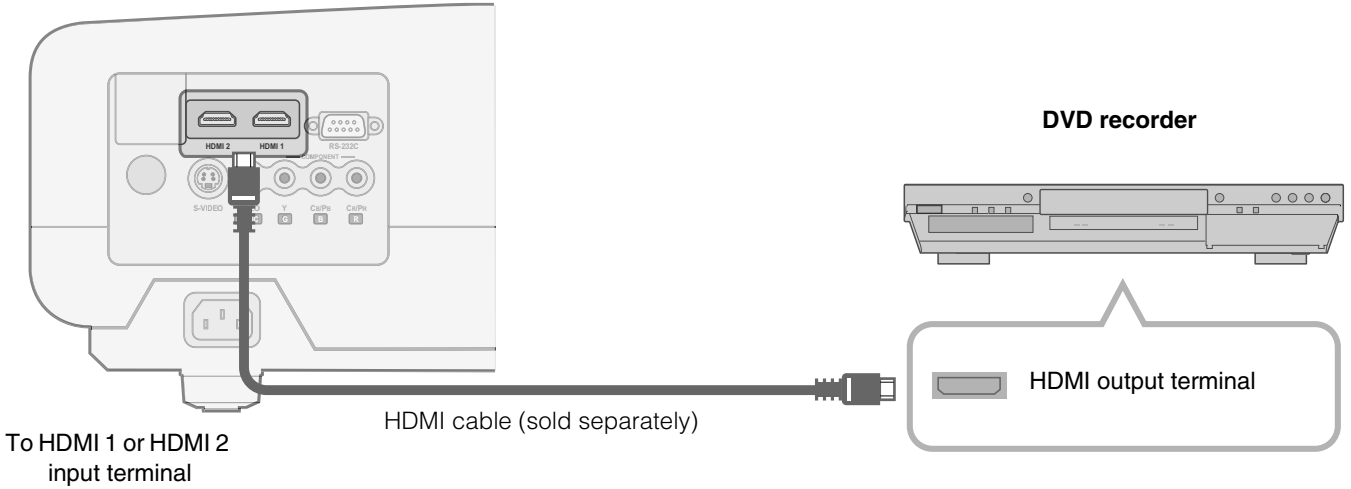

Connecting via HDMI-DVI Conversion Cable

This unit

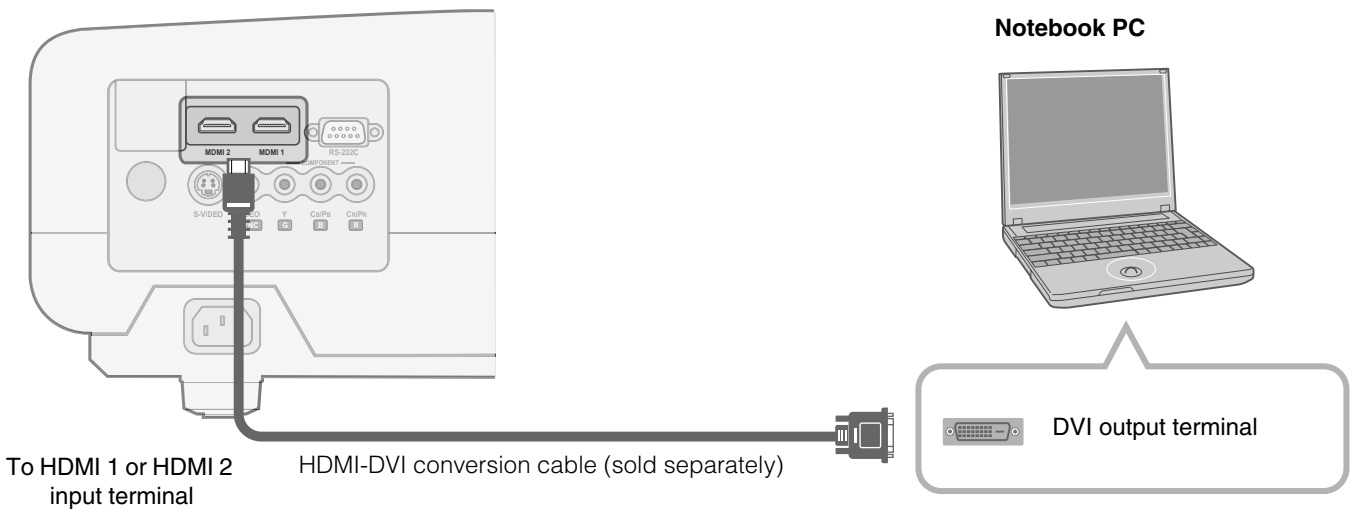

Connecting via SCART-RCA Cable

This unit

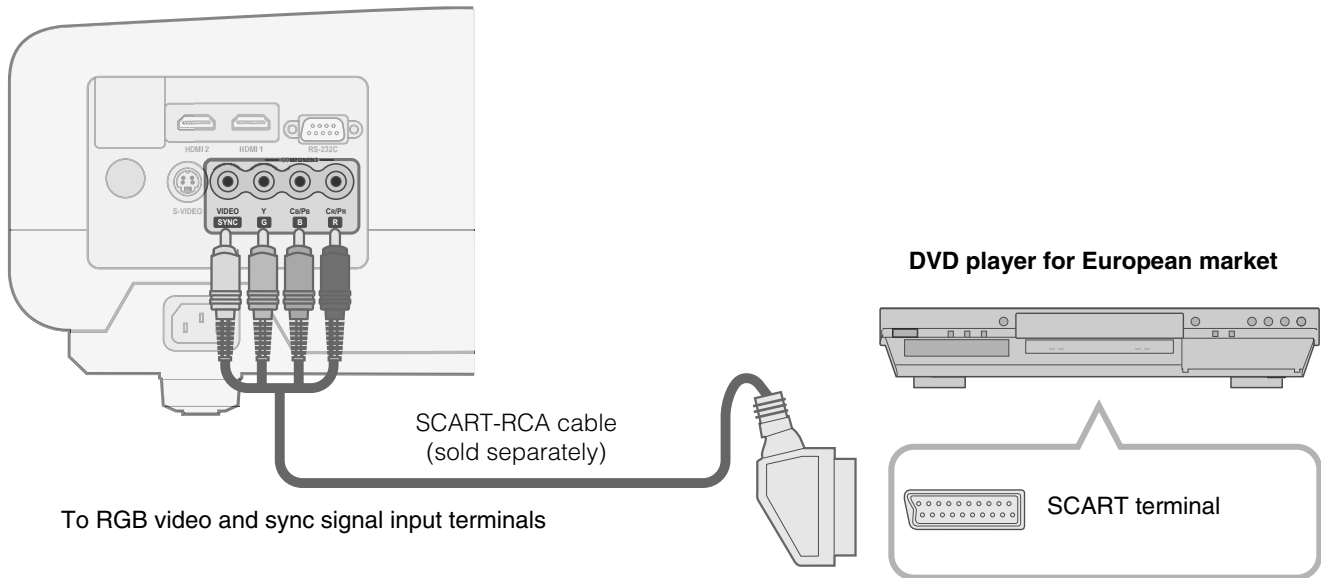

- Set "COMP" in the setting menu to "SCART". (P28 - 17)

Connecting via RGB Video Cable

This unit

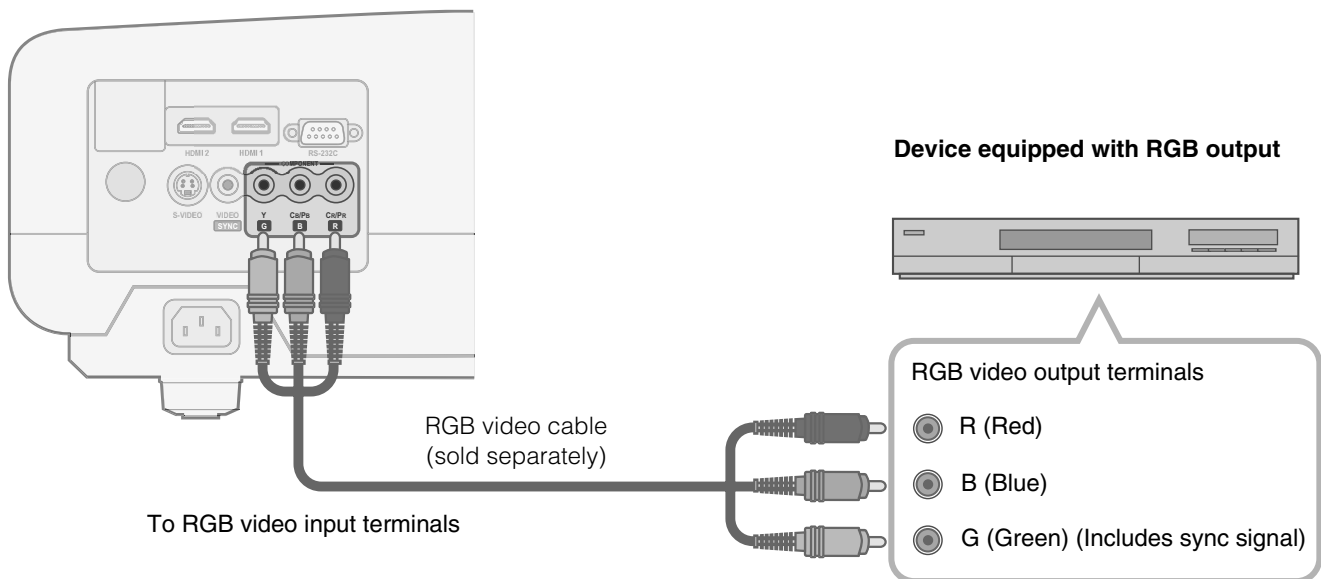

- Set "COMP" in the setting menu to "RGB". (P28 - 17)
- For information on compatible input signals, see "Specifications". (P52)

Installing the Projector and Screen

Install this unit and the screen. Place this unit and the screen perpendicular to each other.
Failing to do so may give rise to trapezoidal distortion of the projected image.

1 Install the projector and screen

■ Left/Right position

*0 % up/down position (centre)

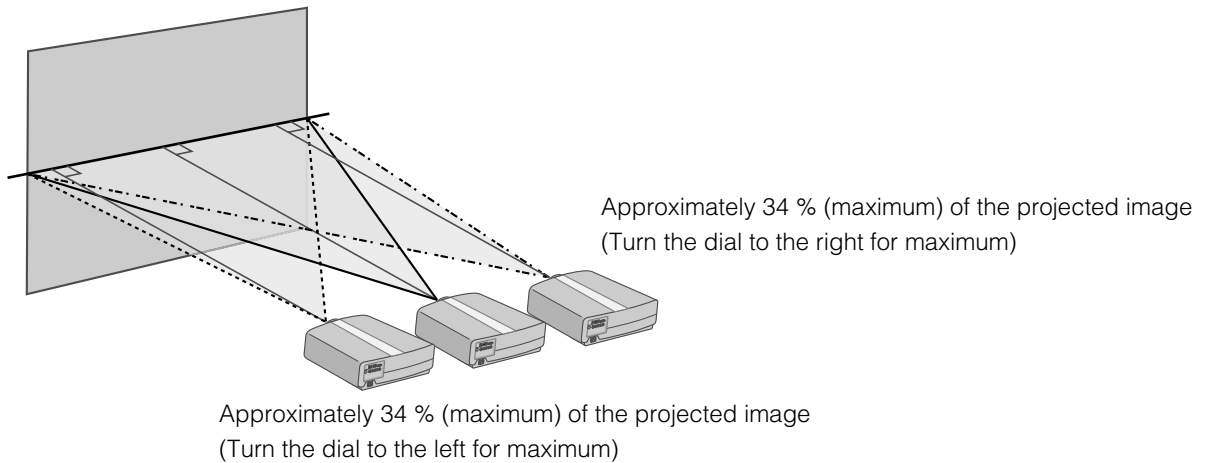

■ Up/Down position

*0 % left/right position (centre)

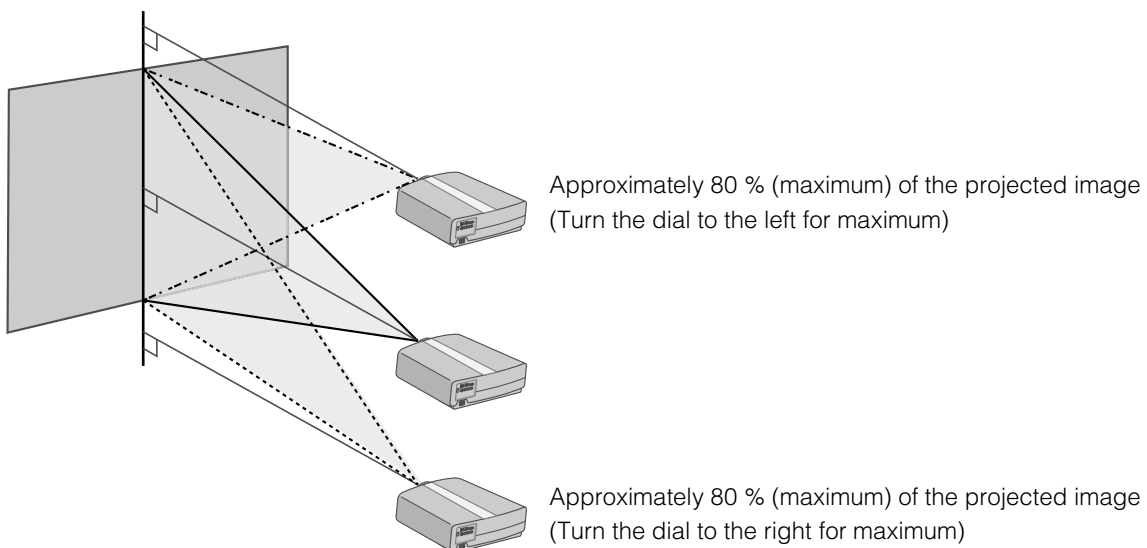

■ Shifting range of projected image

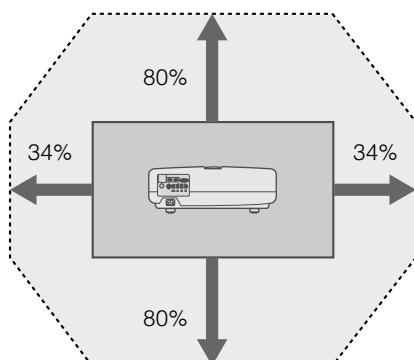

2 Adjust such that the projected image is in the centre of the screen

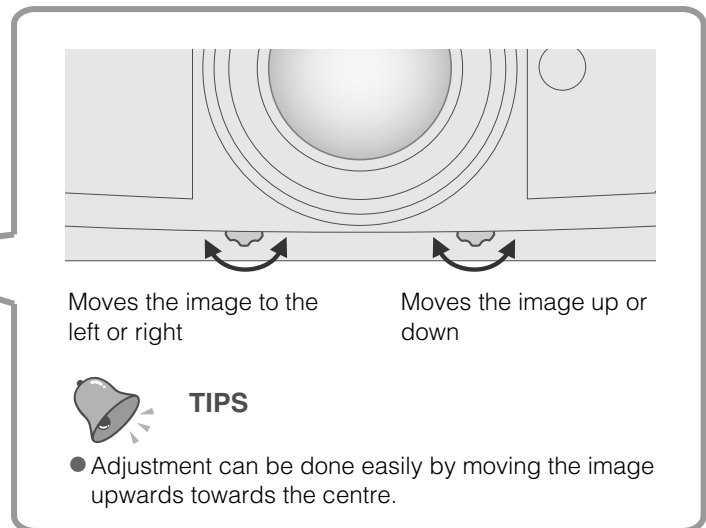
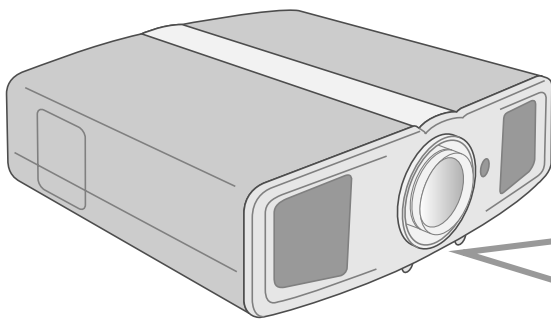

- It may be necessary to set "Pixel Adjust" in the setting menu after adjusting the image position. (P27 - 10)

Screen Size and Projection Distance

Determine the distance from the lens to the screen to achieve your desired screen size.
This unit uses a 2.0x power zoom lens for projection.

Relationship Between Projection Screen Size and Projection Distance

Projection Screen Size (Diagonal Length) Aspect Ratio 16:9	Approximate Projection Distance W (Wide) ~ T (Tele)			Projection Screen Size (Diagonal Length) Aspect Ratio 16:9	Approximate Projection Distance W (Wide) ~ T (Tele)		
60" (Approx. 1.52 m)	Approx. 1.78 m	~	Approx. 3.63 m	140" (Approx. 3.56 m)	Approx. 4.24 m	~	Approx. 8.54 m
70" (Approx. 1.78 m)	Approx. 2.09 m	~	Approx. 4.24 m	150" (Approx. 3.81 m)	Approx. 4.55 m	~	Approx. 9.16 m
80" (Approx. 2.03 m)	Approx. 2.40 m	~	Approx. 4.86 m	160" (Approx. 4.06 m)	Approx. 4.86 m	~	Approx. 9.77 m
90" (Approx. 2.29 m)	Approx. 2.71 m	~	Approx. 5.47 m	170" (Approx. 4.32 m)	Approx. 5.16 m	~	Approx. 10.38 m
100" (Approx. 2.54 m)	Approx. 3.01 m	~	Approx. 6.08 m	180" (Approx. 4.57 m)	Approx. 5.47 m	~	Approx. 11.00 m
110" (Approx. 2.79 m)	Approx. 3.32 m	~	Approx. 6.70 m	190" (Approx. 4.83 m)	Approx. 5.78 m	~	Approx. 11.61 m
120" (Approx. 3.05 m)	Approx. 3.63 m	~	Approx. 7.31 m	200" (Approx. 5.08 m)	Approx. 6.08 m	~	Approx. 12.23 m
130" (Approx. 3.30 m)	Approx. 3.93 m	~	Approx. 7.93 m				

- The projection distances in the table are provided only as a guide. Use them as a reference during installation.
- To adjust the installation, use a projected image of aspect ratio 16:9.

Projecting Image

This section describes the basic operations to project input images on the screen.

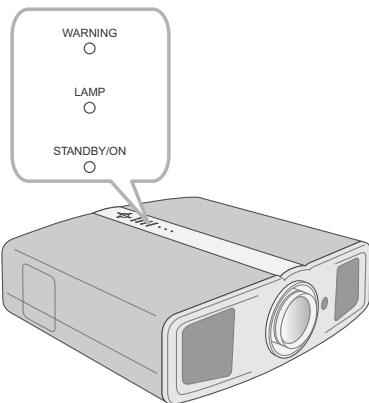

Preparation

- Remove the lens cap.

1 Insert the power plug to the power outlet

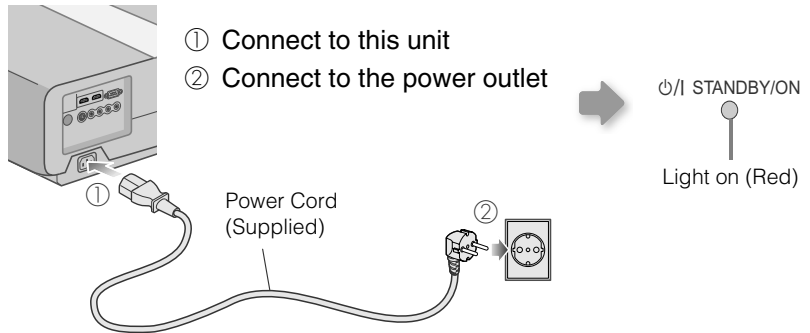

2 Turn on the power



- You can also press the [STANDBY/ON] button on the unit to turn on the power. (P11)

3 Project the image

1 Select input mode



- You can also select the input mode by pressing the [INPUT] button on the unit. (P11)

2 Play back the selected device

4 Adjust the position of the projection screen

- See "Installing the Projector and Screen" for procedures on adjusting the position. (P18)

5 Adjust the image size (zoom) and the focus

1 Display the test pattern (crosshatch)



2 Adjust the focus

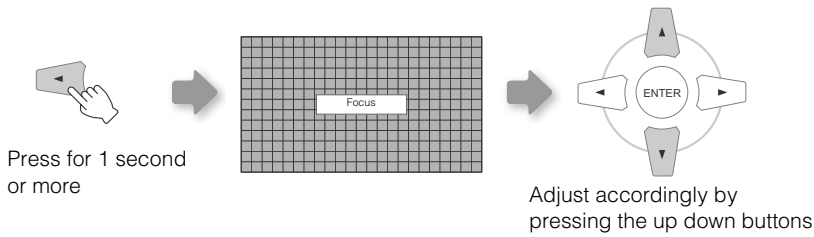

3 Adjust the image size (zoom)

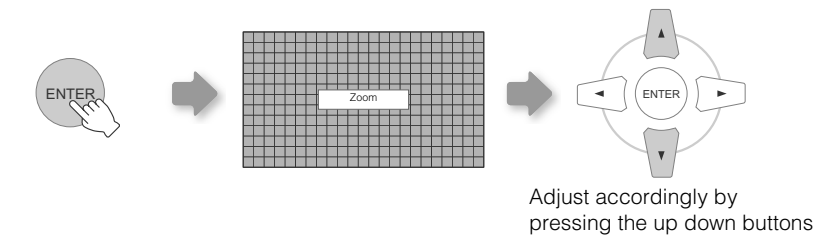

- Switches between “Focus” and “Zoom” whenever the [ENTER] button is pressed.

4 To end



6 Turn off the power

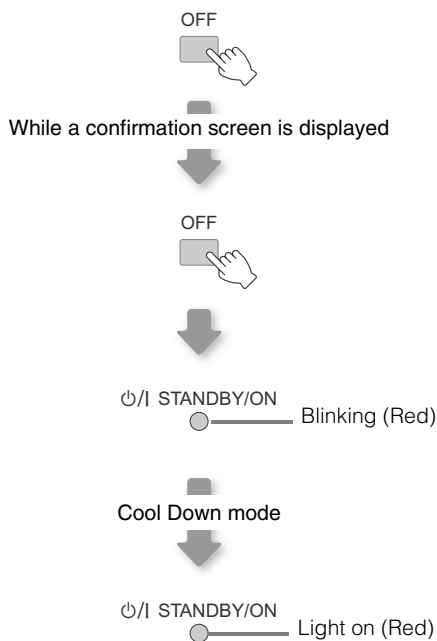

- The power cannot be turned off within approximately 90 seconds after it has been turned on. Start operation only after 90 seconds time.
- You can also press the [STANDBY/ON] button on the unit to turn off the power. (P11)
- Put back the lens cap after use to prevent the lens from dirt.
- Pull out the power plug when the unit will not be used for a prolonged time.



TIPS

You can hide the image temporarily

You can hide the image temporarily.



⏻/I STANDBY/ON

Green light blinks when the image is hidden

- Press the [HIDE] button again to display image.
- The power cannot be turned off when the image is temporarily hidden.



MEMO

About Cool Down mode

- The Cool Down mode is a function to cool down the lamp for approximately 60 seconds after projection is complete. This function prevents the internal parts of the unit from deformation or damage due to overheating of the lamp. It also prevents lamp blowout and premature shortening of lamp life.
- During Cool Down mode, the [STANDBY/ON] indicator blinks in red.
- After the Cool Down mode is complete, the unit automatically returns to standby mode.
- Do not pull out the power plug during Cool Down mode. This may shorten the lamp life and cause a malfunction.

Convenient Features during Projection

You can change the screen size of the projected image or hide the surrounding area of an image for which quality at the outer area has deteriorated.

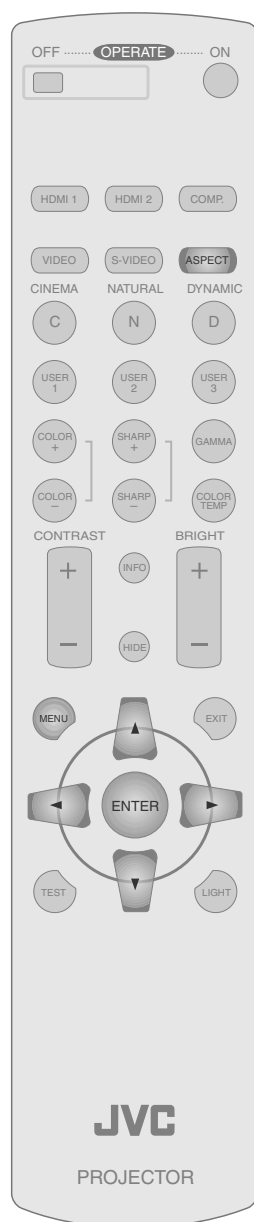

Setting the Screen Size

The projected image can be set to a most appropriate screen size (aspect ratio).

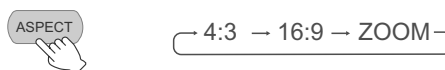

- The screen size can also be set from “Aspect” of the setting menu. (P29 - 19)
- When high definition images are input, the “V-Stretch” setting will be available instead. (P29 - 20)
- When PC signals are input, the “Resize” setting will be available instead. (P29 - 21)

Input Image and Projected Image by Different Screen Size Settings

Input Image	Screen Size		
	4:3	16:9	Zoom
<p>SDTV(4:3)</p>	<p>Aspect Ratio: Same Most appropriate screen size</p>	<p>Aspect Ratio: Landscape Image is stretched horizontally</p>	<p>Aspect Ratio: Same Top and bottom of the image are missing</p>
<p>SDTV(4:3) Image recorded in landscape (black bands on top and bottom) of DVD software</p>	<p>Aspect Ratio: Same Small image is projected</p>	<p>Aspect Ratio: Landscape Image is stretched horizontally</p>	<p>Aspect Ratio: Same Most appropriate screen size</p>

- Depending on the input image, selecting “4:3” may result in a vertically stretched image while selecting “16:9” provides you with the most appropriate screen size.

Masking the Surrounding Area of an Image

Images for which quality at the outer area has deteriorated can be projected by masking (hiding) the surrounding area of the projected image.

1 Project the image



◀ Image for which quality at the outer area has deteriorated.

2 Mask the image

1 Display the setting menu

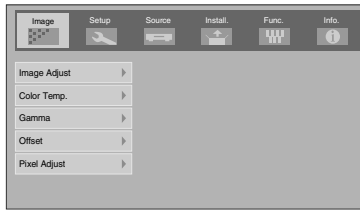

2 Select "Setup" → "Mask"

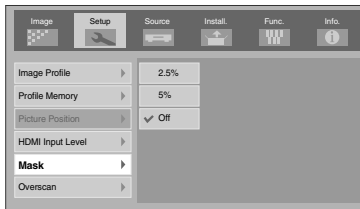
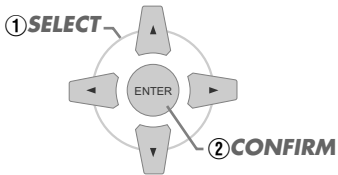

3 Set a mask value

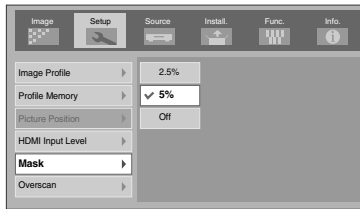
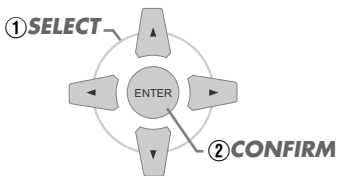

Example:
When the "Mask" value is changed from "Off" → "5%"



3 To end



- Masking is available only when high definition images are input.

Setting Menu

Projected images can be adjusted to a desired view by changing the default settings.

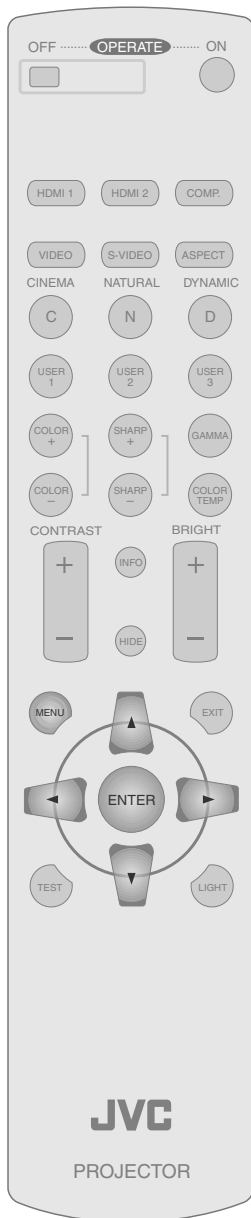

Procedures for Menu Operation

Example:

When changing "Aspect" from "4:3" to "16:9"

1 Display the setting menu

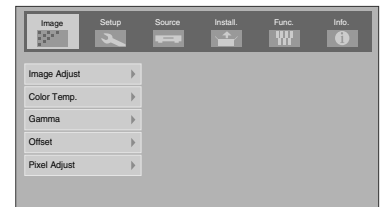

2 Select "Source" → "Aspect"

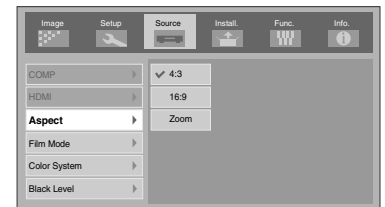
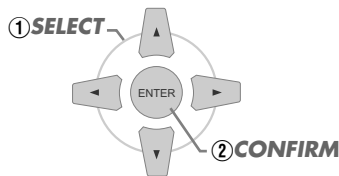

3 Set to "16:9"

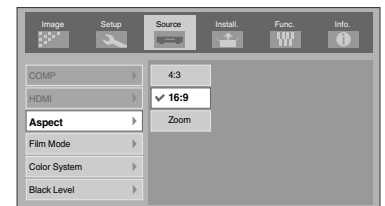
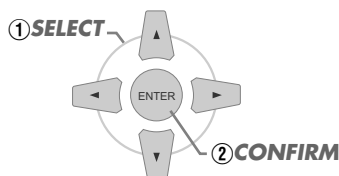

4 To end



Setting Menu

Item values shown in are factory settings.

- Items that can be configured differ according to the input signals.

Image > Image Adjust

01 Contrast

Adjusts the contrast of the projected image.

(Black) -50 ~ 50 (White)

02 Brightness

Adjusts the brightness of the projected image.

(Darken) -30 ~ 30 (Brighten)

03 Color

Adjusts the colour density of the projected image.

(Lighten) -50 ~ 50 (Darken)

04 Tint

Adjusts the hue of the projected image.

(Red) -30 ~ 30 (Green)

05 Sharpness

Adjusts the outline of the projected image.

(Soft) -30 ~ 30 (Sharp)

06 DNR

Adjusts the strength of noise removal of the projected image.

(Weak) 0 ~ 30 (Strong)

- “Contrast”, “Brightness”, “Color” and “Sharpness” can also be configured from the remote control. ( P12)
- “Tint” can only be adjusted when NTSC signals are input to the video or S-video input terminal.

Image > Color Temp.

07 Color Temp.

Sets the colour temperature of the projected image.

Low	Select this to give a reddish tinge to the image.	
Middle	Select this to have a balanced image.	
High	Select this to give a bluish tinge to the image.	
Memory1*	Red	(Less red) -255 ~ 0 (More red)
	Green	(Less green) -255 ~ 0 (More green)
	Blue	(Less blue) -255 ~ 0 (More blue)
Memory2*	Red	(Less red) -255 ~ 0 (More red)
	Green	(Less green) -255 ~ 0 (More green)
	Blue	(Less blue) -255 ~ 0 (More blue)

* The red, green and blue colours can be adjusted and registered respectively.

- This setting can also be configured from the remote control. ( P12)

Setting Menu (Continued)

Image > Gamma		
08 Gamma		
Sets the gradation characteristics of the projected image.		
Normal	For normal circumstances, select this setting.	
Theater1	Sets gamma to "Theater1".	
Theater2	Sets gamma to "Theater2".	
Dynamic	Select this when in well-lighted areas (such as living room) or when playing games.	
Custom (Gamma Setup)	The gamma can be set according to your preferences.	
	Correction Value	The coefficient (1.8 ~ 2.6) of the gamma curve can be selected.
	Gamma Adjust *	The gamma curve for the colours (R, G, B) can be adjusted separately. Adjusting "W" will adjust for all "R, G, B" values. Gamma curves are represented by a "G".
	Save	Saves the adjusted gamma data.
	Load	Loads the gamma data that was saved.
All Reset	Returns the gamma coefficients to the values set by "Correction Value".	

- "Normal" is suitable for normal circumstances but other settings can be selected according to your preferences.
- This setting can also be configured from the remote control. (P12)

*"Gamma Adjust"

- ① Select the reference gamma curve coefficient (1.8 ~ 2.6) in "Correction Value".
- ② Select the colour to be adjusted in the gamma adjustment screen.

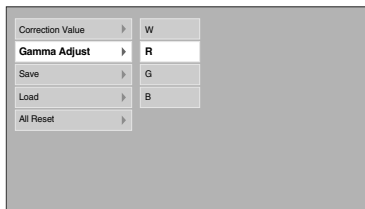

- ③ Adjust the gamma curve in the gamma curve adjustment screen.

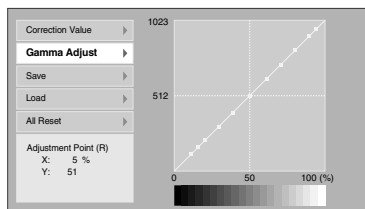

Select the point where the gradation (brightness) is to be adjusted with the ◀/▶ buttons.

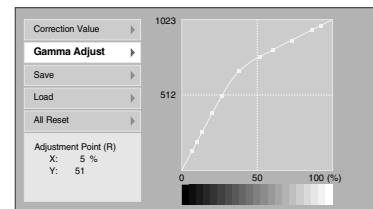

Adjust the gradation (brightness) with the ▲/▼ buttons.

- ④ To end

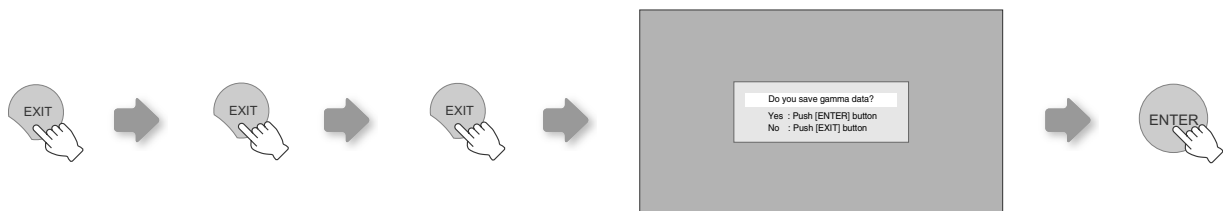

- If gamma curve is adjusted repeatedly, calculation errors will be accumulated and the gamma curve may not be able to revert back to its original form. In that case, select the coefficient in "Correction Value" again or retrieve the previous gamma data using "Load".

Image > Offset**09 Offset**

Adjusts the respective brightness of the red, green and blue colours in dark image areas. (Offset level)

Red	(Less red) -60 ~ 60 (More red)
Green	(Less green) -60 ~ 60 (More green)
Blue	(Less blue) -60 ~ 60 (More blue)

Image > Pixel Adjust**10 Pixel Adjust**

Makes fine adjustments of 1 pixel unit for each minor colour shift in the horizontal/vertical direction of the image.

Horiz. Red	(Moves red to left) 1 ~ 7 (Moves red to right)
Horiz. Green	(Moves green to left) 1 ~ 7 (Moves green to right)
Horiz. Blue	(Moves blue to left) 1 ~ 7 (Moves blue to right)
Vert. Red	(Moves red down) 1 ~ 5 (Moves red up)
Vert. Green	(Moves green down) 1 ~ 5 (Moves green up)
Vert. Blue	(Moves blue down) 1 ~ 5 (Moves blue up)

- The horizontal and vertical directions are reversed when the image is flipped to the left or right, or flipped up or down.
- To adjust, use still images with distinct outlines.
- As the adjustments are minor, the effect may be difficult to see for some images.

Setup > Image Profile**11 Image Profile**

Configures the image profile. ( P34)

Cinema	Select this to view images with movie quality in a dark room.
Natural	Select this to view projected images with quality as-is in a dark room.
Dynamic	Select this to view images with clear quality in a bright room.
User1	Selects image profile registered in "User1".
User2	Selects image profile registered in "User2".
User3	Selects image profile registered in "User3".

- This setting can also be configured from the remote control. ( P12)

Setup > Profile Memory**12 Profile Memory**

Registers or deletes image profiles.

Save User1	Registers image profile in "User1".
Save User2	Registers image profile in "User2".
Save User3	Registers image profile in "User3".
Clear User1	Returns image profile in "User1" to factory setting (natural).
Clear User2	Returns image profile in "User2" to factory setting (natural).
Clear User3	Returns image profile in "User3" to factory setting (natural).
Reset Cinema	Returns image profile in "Cinema" to factory setting.
Reset Natural	Returns image profile in "Natural" to factory setting.
Reset Dynamic	Returns image profile in "Dynamic" to factory setting.

- "Contrast", "Brightness", "Color", "Sharpness", "DNR", "Color Temp.", "Gamma" and "Offset" are registered in "Image Profile".

Setting Menu (Continued)

Setup > Picture Position

13 Picture Position

Adjusts the horizontal/vertical position of the projected image.

- The display position value varies with the input signal.
- This adjustment is available for analogue input signals, or for COMPONENT and HDMI-1/2 input signals when "V-Stretch" is set to "On".

Setup > HDMI Input Level

14 HDMI Input Level

Configures the input level setting of the HDMI input terminal.

Standard	For normal circumstances, select this setting.
Enhanced	Select this setting when the black-and-white of the projected image is unclear when RGB video signals are input from DVI devices.

- This setting is available only when projecting the HDMI input.

Setup > Mask

15 Mask

Masks (Hides) the outer area of the projected image.

2.5%	Masks 2.5 % of the screen.
5%	Masks 5 % of the screen.
Off	No masking.

- Masking is available only when high definition images are input.

Setup > Overscan

16 Overscan

Selects whether or not to set overscan for the 4:3 video signals (NTSC, PAL, SECAM, 480i, 576i, 480p and 576p).

Off	No overscan.
On	Overscans the top, left, bottom and right at 2.5 % each.

- This setting is not available when PC signals are input to HDMI terminal.

Source > COMP

17 COMP

Configures the input signals of the component video input terminals.

Y Pb/Cb Pr/Cr	Select this when component video signals are input.
RGB	Select this when RGB video signals are input.
SCART	Select this when RGB video signals and sync signals are input from SCART plug for European market.

- This setting is available only when projecting the component video input.

Source > HDMI

18 HDMI

Configures the input signals of the HDMI input terminal.

Auto	Automatically configures input signals.
YCbCr(4:4:4)	Select this when Y Cb Cr (4:4:4) video signals are input.
YCbCr(4:2:2)	Select this when Y Cb Cr (4:2:2) video signals are input.
RGB	Select this when RGB video signals are input.

- This setting is available only when projecting the HDMI input.

Source > Aspect (When SD video signals are being input)**19 Aspect**

Configures the screen size (aspect ratio) of the projected image.

4:3	Sets screen size of the projected image to 4:3.
16:9	Sets screen size of the projected image to 16:9.
Zoom	Zooms the image.

- This setting can also be configured from the remote control. (P12, 22)

Source > V-Stretch (When HD video signals are being input)**20 V-Stretch**

When set to "On", the projected 2.35:1 image will be stretched vertically to the panel resolution.

Off	Projects the 2.35:1 image as-is. (Black bands will be displayed on the top and bottom.)
On	The projected 2.35:1 image will be stretched vertically to the panel resolution.

**Source > Resize (When PC signals are being input)****21 Resize**

Sets the screen size of the projected image.

Aspect	Enlarges the PC signal horizontally/vertically until it fits the panel height, and displays it in the original aspect ratio.
Panel	Enlarges the PC signal horizontally/vertically, and displays it in 16:9 aspect ratio.
1:1	Displays the PC signal corresponding to the panel at one dot per pixel ratio. The PC screen can be shown in the original size.

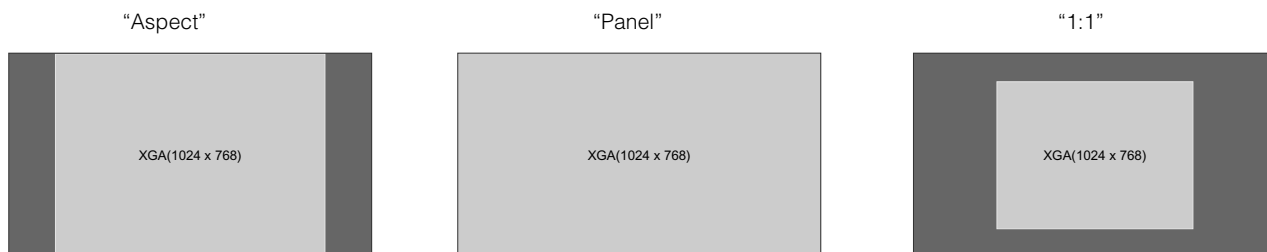
**Source > Film Mode****22 Film Mode**

Select this to view movies shot on film.

Auto	For normal circumstances, select this setting.
Off	Select this when you are not watching movies shot on film.

- This setting is not available when PC signals are input to HDMI terminal.

Setting Menu (Continued)

Source > Color System

23 Color System

Configures the colour system.

Auto	Configures the colour system automatically.
NTSC	Select this when the colour system is NTSC.
NTSC4.43	Select this when the colour system is NTSC4.43.
PAL	Select this when the colour system is PAL.
PAL-M	Select this when the colour system is PAL-M.
PAL-N	Select this when the colour system is PAL-N.
SECAM	Select this when the colour system is SECAM.

- This setting is available only when projecting the video or S-video input.

Source > Black Level

24 Black Level

Configures the black level.

0 %	Select this when the gradation of the dark portions of an image is indistinct with the 7.5 % setting.
7.5 %	Select this when the dark portions of an image appear washed out with the 0 % setting.

- This setting can only be adjusted when NTSC signals are input to the video or S-video input terminal.

Install. > Menu Position

25 Menu Position

Sets the display position of the menu.

Upper left	Displays menu on the upper left of the screen.
Upper centre	Displays menu on the upper centre of the screen.
Upper right	Displays menu on the upper right of the screen.
Left centre	Displays menu on the left centre of the screen.
Centre	Displays menu on the centre of the screen.
Right centre	Displays menu on the right centre of the screen.
Lower left	Displays menu on the lower left of the screen.
Lower centre	Displays menu on the lower centre of the screen.
Lower right	Displays menu on the lower right of the screen.

Install. > Menu Display

26 Menu Display

Sets the duration for displaying the menu.

15 sec	Displays for 15 seconds.
On	Always display.

Install. > Line Display**27 Line Display**

Sets whether to display the input when switching input.

5 sec	Displays for 5 seconds.
Off	Do not display.

Install. > Flip H**28 Flip H**

Select this when the image is projected from the back of the screen or when the projector is hung from the ceiling.

Off	Do not flip image to the left or right.
On	Flips image to the left or right.

Install. > Flip V**29 Flip V**

Select this when the projector is hung from the ceiling.

Off	Do not flip image up or down.
On	Flips image up or down.

Install. > High Altitude Mode**30 High Altitude Mode**

Select this when using the projector in a location of low atmospheric pressure (higher than 900 meters above sea level).

Off	Do not activate.
On	Activate.

Func. > Back Color**31 Back Color**

Configures the screen colour displayed when there is no input signal.

Blue	Sets screen colour to "Blue".
Black	Sets screen colour to "Black".

Func. > Sleep Timer**32 Sleep Timer**

Sets the lapse time before automatically switching to the standby mode when there is no input signal.

15	Switch to standby mode after 15 minutes.
30	Switch to standby mode after 30 minutes.
60	Switch to standby mode after 60 minutes.
Off	Do not switch to standby mode.

Setting Menu (Continued)

Func. > Logo

33 Logo

Sets whether to display “Logo” during startup.

Off	Do not display.
On	Displays for 5 seconds.

Func. > Lamp Power

34 Lamp Power

Configures the output of the light-source lamp.

Normal	For normal circumstances, select this setting. (170 W)
High	Select this when it is difficult to see the image in a bright room. (200 W)

- Changing the lamp power will not change the lamp time (lamp life).
- The setting cannot be changed within approximately 90 seconds after this unit has been turned on.
- Settings cannot be changed within approximately 60 seconds after they are made.

Func. > Test Pattern

35 Test Pattern

Displays 6 types of test patterns. For adjusting the image size (zoom) and the focus. ( P20)

- This can also be displayed from the remote control. ( P12)

Func. > Language

36 Language

Sets the language of the menu display.

日本語	Japanese
English	English
Deutsch	German
Français	French
Español	Spanish
Português	Portuguese
Italiano	Italian
Nederlands	Dutch
Svenska	Swedish
Norsk	Norwegian
中文	Chinese (Simplified)



Info. (During video signal input)

37 Input

Displays the currently selected video input.

38 Format

Displays the types of the current input video signals.

39 H Frequency

This item is grayed out with no value display.

40 V Frequency

This item is grayed out with no value display.

41 Lamp Time

Displays the accumulated hours of usage of the light-source lamp.

- This can also be displayed from the remote control. (P12)

Info. (During PC signal input)

42 Input

Displays the currently selected PC signal input.

43 Resolution

Displays the resolution of the currently inputted PC signal.

44 H Frequency

Displays the horizontal frequency of the currently inputted PC signal.

45 V Frequency

Displays the vertical frequency of the currently inputted PC signal.

46 Lamp Time

Displays the accumulated hours of usage of the light-source lamp.

- This can also be displayed from the remote control. (P12)

Customizing Projected Images

You can adjust the projected image to a desired image quality and register the adjusted value. (Image Profile) Besides the default “Cinema”, “Natural” and “Dynamic” settings, there are 3 more types of user-defined settings for image profile.

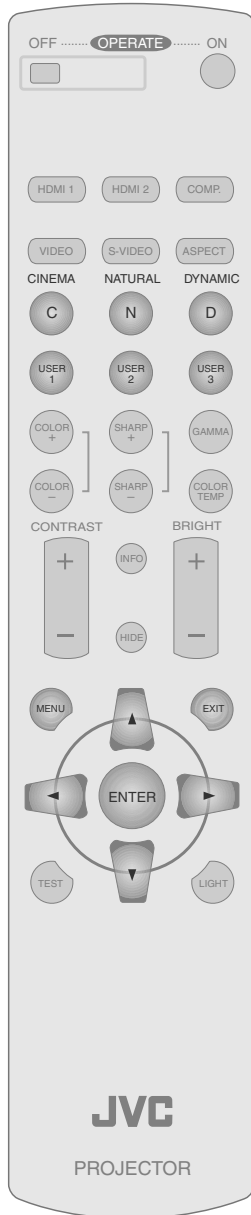

Changing the Default Image Profile Values

“Contrast”, “Brightness”, “Color”, “Sharpness”, “DNR”, “Color Temp.”, “Gamma” and “Offset” are registered in the image profile.

1 Select the image profile

CINEMA NATURAL DYNAMIC



2 Adjust image quality

Example: To adjust “Contrast”

1 Display the setting menu



2 Select “Image” → “Image Adjust” → “Contrast”

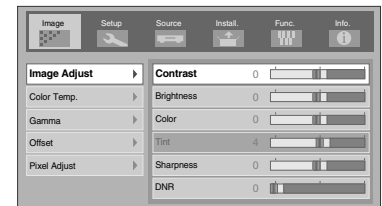
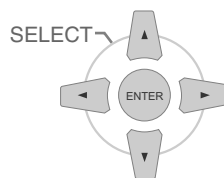

3 Adjust the setting

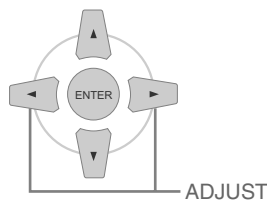

4 To end the adjustments



3 Other items can also be adjusted

4 To end



- “Contrast”, “Brightness”, “Color”, “Sharpness”, “Color Temp.” and “Gamma” can also be adjusted from the remote control. (P12)
- To return to the default values, reset the registered settings with “Profile Memory” in the setting menu. (P27 - 12)

Registering User-defined Image Profiles

1 Select the image profile



2 Adjust image quality

- See “Changing the Default Image Profile Values” for procedures on adjusting the image quality. (P34)

3 To end



CAUTION

- Adjustment settings of image quality will not be registered if other image profiles are selected before registering these settings.

Registering User-defined Image Profiles from the Menu

1 Adjust image quality

- See “Changing the Default Image Profile Values” for procedures on adjusting the image quality. (P34)

2 Display the setting menu



3 Select “Setup” ➔ “Profile Memory” ➔ “Save User1”

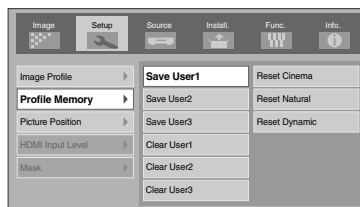
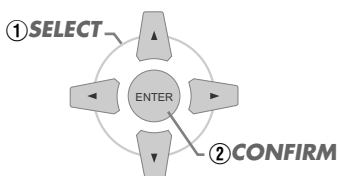

4 Register the setting

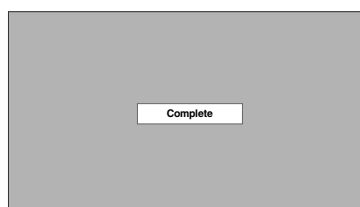

- To return to the default values, reset the registered settings with “Profile Memory” in the setting menu. (P27 - 12)

Troubleshooting

Before sending the unit to your authorized dealer for repair, check the following points.

The following situations are not malfunctions.

- You do not need to worry under the following situations if there is no abnormality on the screen.
 - Part of the top surface or front of the unit is hot.
 - A creaking sound is heard from the unit.
 - An operating sound is heard from the internal of the unit.
 - Colour smear occurs on some screens.
- Perform the following operations when the unit is unable to operate normally due to external static or noises.
 - ① When the unit is in standby mode, pull out the power plug, then insert again.
 - ② Press the power button on the unit to turn on the power again.
- A sound may be heard when the lamp is off but there is no danger.
- D-ILA device is manufactured using high-precision technology but there may be some missing pixels or pixels that remain permanently lit up.

Power is not supplied		
Is the power cord disconnected?	Insert the power cord (plug) firmly.	📖 P20
Is the lamp cover properly shut?	Remove the power plug when the unit is in standby mode and close the lamp cover properly. After that, insert the plug again.	📖 P41
Is the lamp in Cool Down mode?	After the Cool Down mode is complete, turn on the power again.	📖 P21

Projected image is dark		
Is the lamp near exhaustion?	Check the lamp time on the information menu. Prepare a new lamp unit or replace as soon as possible when the lamp is near exhaustion.	📖 P40~42

The unit works when power is turned on but stops abruptly after a few minutes		
Are the air inlets and exhaust vent blocked?	Remove the power plug when the unit is in standby mode and remove any blocking object. After that, insert the plug again.	📖 P2, 10
Is the filter dirty?	Clean the filter.	📖 P43

Video image does not appear		
Is the lens cap removed?	Remove the lens cap.	📖 P20
Is the correct external input selected?	Select the correct external input.	📖 P20
Is the AV device properly connected?	Connect the AV device properly.	📖 P14~17
Is the power of the AV device turned on?	Turn on the power of the AV device and play the video.	📖 P20
Are the correct signals being output from the AV device?	Set the AV device properly.	📖 P14~17
Is the setting of the input terminal correct?	Set "COMP" and "HDMI" in the setting menu according to the input signal.	📖 P28 - 17 📖 P28 - 18
Is the video image temporarily hidden?	Press the [HIDE] button to display the video image again.	📖 P21

Colour does not appear or looks strange		
Is the image correctly adjusted?	Adjust "Color" and "Tint" in the setting menu.	📖 P25 - 03 04



Video image is fuzzy		
Is the focus correctly adjusted?	Adjust the focus.	📖 P21
Is the unit placed too near or too far away from the screen?	Set the unit at a correct distance from the screen.	📖 P18, 19

Video images are missing		
Has setting been performed for screen mask?	Set "Mask" in the setting menu to "Off".	📖 P23, 28 - 15
Is the display out of position?	Alter the "Picture Position" value in the setting menu to ensure that images are not missing.	📖 P28 - 13

Remote control does not work		
Are batteries installed correctly?	Match the polarities (⊕ or ⊖) correctly when inserting the batteries.	📖 P13
Are batteries exhausted?	Replace with new batteries.	📖 P13
Is there an obstructive object between the remote control and remote sensor?	Remove any obstructive objects.	📖 P13
Is the remote control held too far away from the unit?	Hold the remote control closer to the sensor when using.	📖 P13

Power is cut off suddenly		
Has setting been performed for sleep time?	Set "Sleep Timer" in the setting menu to "Off".	📖 P31 - 32

What to Do When These Messages Are Displayed

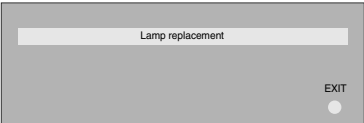
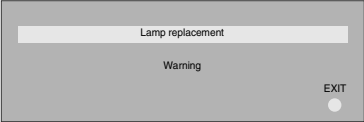
Message	Cause (Details)
 <p>COMP No input</p>	<p>No device is connected to the input terminal. The input terminal is connected but there is no signal.</p> <p>➔ Input the video signals.</p>
 <p>HDMI-2 Out of range</p>	<p>A video signal that cannot be used in this unit has been input.</p> <p>➔ Input video signals that can be used.</p>
 <p>Lamp replacement EXIT</p>	<p>The message is displayed when the accumulated lamp time has exceeded 1900 hours. To clear the message, press the [EXIT] button.</p> <p>➔ Get ready a new lamp unit and replace as soon as possible.</p>
 <p>Lamp replacement Warning EXIT</p>	<p>The message is displayed when the accumulated lamp time has exceeded 2000 hours. The message is displayed each time during projection. To clear the message, press the [EXIT] button.</p> <p>➔ Replace with a new lamp unit and reset the lamp time. (📖 P40~42)</p>

About Warning Indicators

The accumulated lamp time or warning mode of this unit is displayed by the indicators.

For information on indicator display during normal operation, see “Controls and Features” (P10).

No.	Indicator		Content
	LAMP	WARNING	
1	Light on	—	Lamp replacement is near (P40 ~ 42) (When accumulated lamp time has exceeded 1900 hours)
2			Lamp has reached end of life (P40 ~ 42) (When accumulated lamp time has exceeded 2000 hours)
3	Blinking	Light on	Lamp does not light up and unit is unable to project
4			Lamp is turned off during projection
5			Lamp cover is removed
6	—	Light on	There is an error in the circuit operation (Operation error in microcomputer circuit)
7			There is an error in the circuit operation (Operation error in drive circuit)
8			Internal temperature is abnormally high (Internal temperature error)
9			External temperature is high (External temperature error)
10			Cooling fan has stopped (Fan locked)

Actions to Be Taken for Warning Mode

When the unit enters into warning mode (No. 3 to 10), it will automatically stop projection and run the cooling fan for about 60 seconds.

After the cooling fan has stopped, pull out the power plug from the power outlet.

Then, follow the procedures below.

No.	Check	Action
3	<ul style="list-style-type: none"> ● Check that an impact shock has not occurred during operation. ● Check that the lamp unit and lamp cover are correctly installed. 	Turn on the power again.
4		
5		
6	<ul style="list-style-type: none"> ● Check that nothing is blocking the air inlets. ● Check that the external temperature is normal. 	Leave the unit until it cools down. After that, turn on the power again.
7		
8		
9		
10		

If the warning indication is displayed again, wait for the cooling fan to stop. Then pull out the power plug from the power outlet. Call your authorized dealer for repair.

Replacing the Lamp

The lamp is a consumable item. If the image is dark or the lamp is turned off, replace the lamp unit.

- When the lamp replacement time approaches, a message is displayed on the screen and the condition is indicated by the indicator. (P38, 39)



CAUTION

- Pull the power plug from the power outlet. Failure to do so may cause injuries or electric shocks.
- Do not replace the lamp immediately after the unit has been used. Allow a cooling period of 1 hour or more before replacement. The temperature of the lamp is still high and this may cause a burn.
- Do not apply shock to the lamp unit. It may cause lamp blowout.
- Do not use flammable air duster to clean the internal parts of the unit. This may cause fire.



MEMO

Usable Lamp Life

- The usable lamp life for this unit is approximately 2000 hours. The usable lamp life of 2000 hours is merely the average usable life of lamps and we do not provide any guarantee for this figure.
- The lamp life may not reach 2000 hours depending on the operating conditions.
- When the lamp has reached the end of its usable life, deterioration progresses rapidly.
- If the image is dark or the colour tone is abnormal, replace the lamp unit as soon as possible.

Purchasing the Lamp Unit

Please consult your authorized dealer.

- Lamp Unit
Part No. : BHL5009-S

Procedure for Lamp Replacement

1 Remove the lamp cover

- Remove the screws with a ⊕ screwdriver.

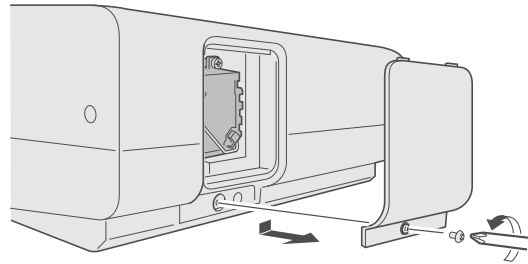

2 Loosen the screws on the lamp unit

- Loosen the screws with a ⊕ screwdriver.

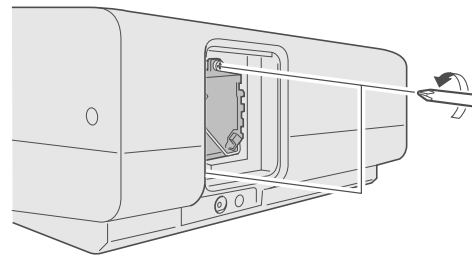

3 Pull out the lamp unit

- Grasp the handle and pull out the lamp unit.

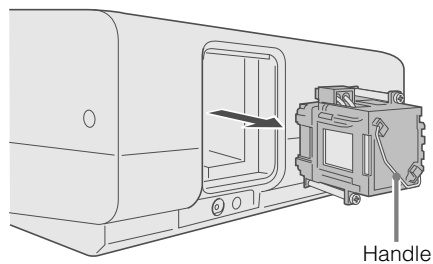

4 Install the new lamp unit

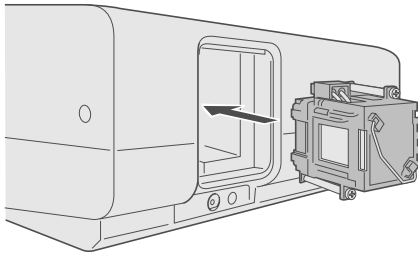

5 Tighten the screws of the lamp unit

- Fasten the screws with a ⊕ screwdriver.

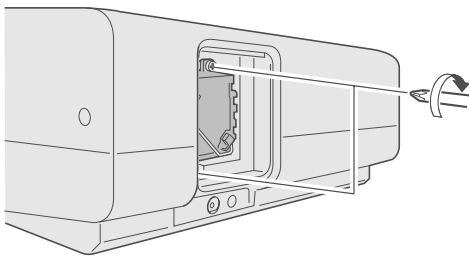

6 Attach the lamp cover

- Insert the top part (with 2 claws) of the lamp cover into the unit.
- Fasten the screws with a ⊕ screwdriver.

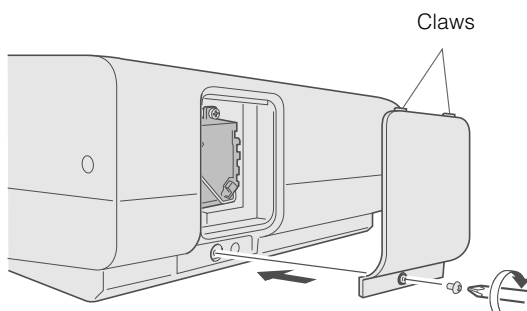

CAUTION

- Use only genuine replacement parts for the lamp unit. Also, never attempt to re-use an old lamp unit. This may cause a malfunction.
- Do not touch the surface of a new lamp. This may shorten the lamp life and cause lamp blowout.



MEMO

After Replacing the Lamp

- Do not place the removed lamp unit at locations reachable by children or near combustible items.
- Dispose used lamp units in the same way as fluorescent lamps. Follow your local community rules for disposal.

Replacing the Lamp (Continued)

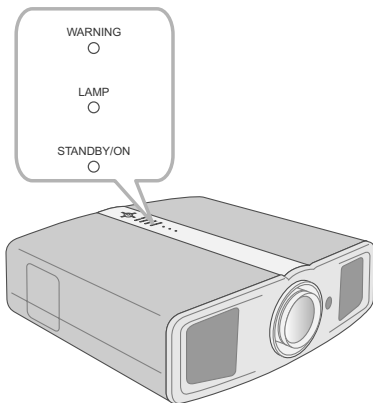
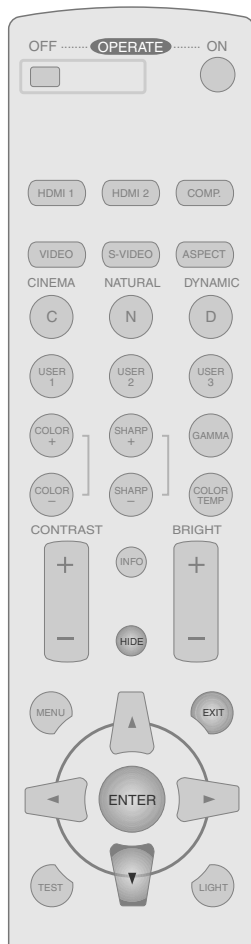

CAUTION

- Reset the lamp time only when you have replaced the lamp.
- Never reset it when the lamp is still in use. Otherwise, the approximate standard for gauging replacement time may be inaccurate and lamp blowout may occur.

Resetting Lamp Time

After installing a new lamp unit, reset the lamp time.

1 Insert the power plug to the power outlet

⏻/I STANDBY/ON
● Light on (Red)

2 Reset lamp time

- Press in the order as shown.
- Press each button within 2-second intervals and press the last button for 2 seconds or more.

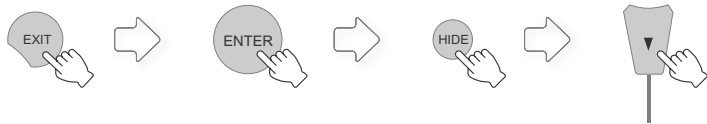

Press for 2 seconds or more

- The [LAMP] indicator and [STANDBY/ON] indicator blink alternately for 3 seconds. After that, the unit switches to standby mode.

Cleaning and Replacing the Filter

Clean the filter regularly or air intake efficiency may deteriorate and malfunction may occur.

1 Remove the inner filter

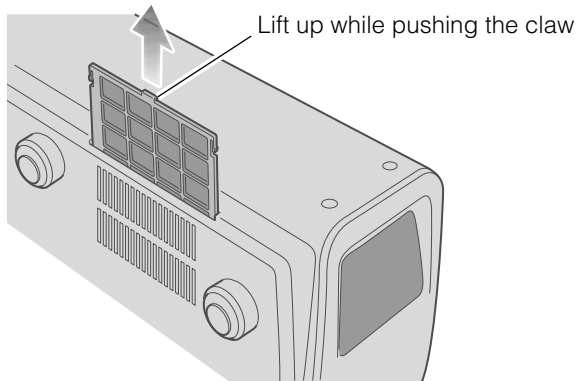

2 Clean the filter

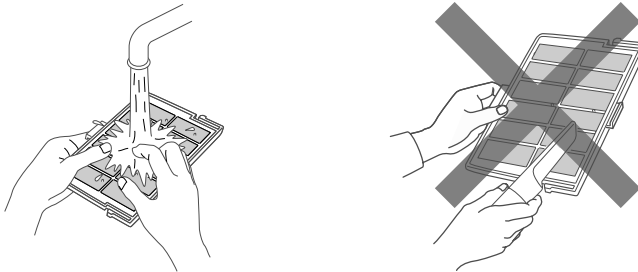

- Wash the filter with water and dry it in a shaded area.
- In extremely soiled cases, use of a neutral detergent is recommended. Put on rubber gloves when using a neutral detergent.
- After washing the filter with water, make sure that it is completely dry before reinstalling. Otherwise, electric shocks or malfunctions may occur.
- Do not clean the filter with a vacuum cleaner or air duster. The filter is soft and may be damaged.

3 Reinstall the inner filter

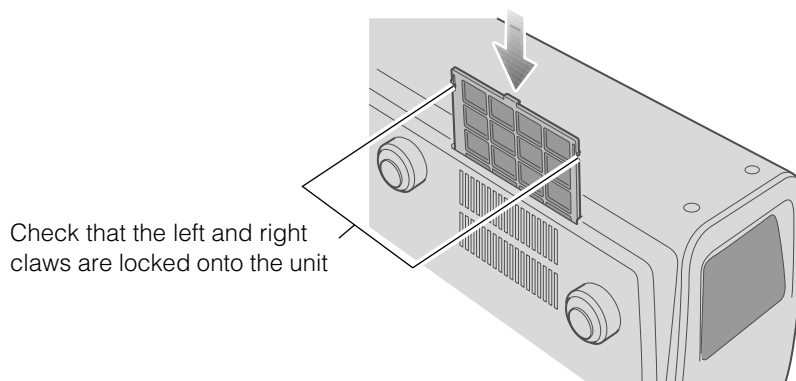

CAUTION

- Pull the power plug from the power outlet.



MEMO

If the filter is damaged or too dirty to be cleaned

- Replace with a new filter. A dirty filter will dirty the internal parts of the unit and cause shadows on the video image.
- To purchase a new filter or when there is dirt in the internal parts, consult your authorized dealer.

- Inner Filter
Part No. : LC32058-002A

RS-232C Interface

Control of this unit via a computer is possible by connecting the computer to this unit with a RS-232C cross cable (D-Sub 9 pin).

RS-232C Specifications

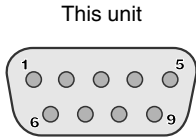

Pin No.	Signal	Operation	Signal Direction
2	RxD	Receive data	This unit ← PC
3	TxD	Transmit data	This unit → PC
5	GND	Signal ground	—
1, 4, 6 – 9	N/C	—	—

● PC refers to the controller such as a personal computer.

Mode	Non-synchronous
Character Length	8 bit
Parity	None
Start Bit	1
Stop Bit	1
Data Rate	19200 bps
Data Format	Binary

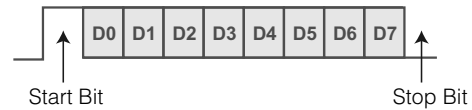

Command Format

The command between this unit and the computer consists of “Header”, “Unit ID”, “Command”, “Data” and “End”.

● Header (1 byte), Unit ID (2 bytes), Command (2 bytes), Data (n bytes), End (1 byte)

■ Header

This binary code indicates the start of communication.

Binary code	Type	Description
21	Operating command	PC → This unit
3F	Reference command	PC → This unit
40	Response command	This unit → PC
06	ACK	This unit → PC (When the command is accepted without error, it returns to PC)

■ Unit ID

This code specifies the unit. The binary code is fixed at “8901”.

■ Command and data

Operating command and data (Binary code)

Command	Type	Data description
0000	Connection check	Checks whether communication is available between this unit and the PC during standby.
5057	Power supply	During standby 31 : Turns on the power. During power on 30 : Turns off the power. (Standby mode)
4950	Input	During power on 30 : S-VIDEO 31 : VIDEO 32 : COMP. 36 : HDMI 1 37 : HDMI 2
4754	Gamma table	During power on 30 : Switches to "Normal". 31 : Switches to "Theater1". 32 : Switches to "Theater2". 33 : Switches to "Dynamic". 34 : Switches to "Custom".
4750	Gamma coefficient	30 : 1.8 35 : 2.3 31 : 1.9 36 : 2.4 32 : 2.0 37 : 2.5 33 : 2.1 38 : 2.6 34 : 2.2
4752	Gamma data (R)	Sets the gradation (0 ~ 1023) of the output signal in hexadecimal. The data is 16 bit (2 byte) with the 2 byte data in the high/low order.
4747	Gamma data (G)	Same as gamma data (R).
4742	Gamma data (B)	Same as gamma data (R).
5453	Test pattern	During power on 30 : Do not display. 36 : Displays staircase (gray).
5243	Remote Control	Sends the same code as the supplied remote control. ● "Remote control code" ( P47)

RS-232C Interface (Continued)

Reference command and data (Binary code)

Command	Type	Data description
5057	Power supply	During standby or power on 30 : Standby mode 31 : Power-on mode 32 : During Cool Down mode 34 : Warning mode
4950	Input	During power on 30 : S-VIDEO 31 : VIDEO 32 : COMP. 36 : HDMI 1 37 : HDMI 2
4754	Gamma table	During power on 30 : "Normal" 31 : "Theater1" 32 : "Theater2" 33 : "Dynamic" 34 : "Custom"
4750	Gamma coefficient	30 : 1.8 35 : 2.3 31 : 1.9 36 : 2.4 32 : 2.0 37 : 2.5 33 : 2.1 38 : 2.6 34 : 2.2
4752	Gamma data (R)	Gradation of the output signal (0 ~ 1023)
4747	Gamma data (G)	Gradation of the output signal (0 ~ 1023)
4742	Gamma data (B)	Gradation of the output signal (0 ~ 1023)
5453	Test pattern	During power on 30 : Do not display. 36 : Staircase (gray).

■ End

This code indicates the end of communication. The binary code is fixed at "0A".

■ Remote control code

- Binary code is sent during communication.

Remote control button name	Binary code
▲	37 33 30 31
▼	37 33 30 32
EXIT	37 33 30 33
OPERATE ON	37 33 30 35
OPERATE OFF	37 33 30 36
HIDE	37 33 31 44
MENU	37 33 32 45
ENTER	37 33 32 46
▶	37 33 33 34
◀	37 33 33 36
VIDEO	37 33 34 42
S-VIDEO	37 33 34 43
COMP.	37 33 34 44
TEST	37 33 35 39
CINEMA	37 33 36 39
NATURAL	37 33 36 41
DYNAMIC	37 33 36 42

Remote control button name	Binary code
USER1	37 33 36 43
USER2	37 33 36 44
USER3	37 33 36 45
HDMI 1	37 33 37 30
HDMI 2	37 33 37 31
INFO	37 33 37 34
GAMMA	37 33 37 35
COLOR TEMP	37 33 37 36
ASPECT	37 33 37 37
CONTRAST (+)	37 33 37 38
CONTRAST (-)	37 33 37 39
BRIGHT (+)	37 33 37 41
BRIGHT (-)	37 33 37 42
COLOR (+)	37 33 37 43
COLOR (-)	37 33 37 44
SHARP (+)	37 33 37 45
SHARP (-)	37 33 37 46

RS-232C Communication Examples

This section shows the communication examples of RS-232C.

■ Operating command

Type	Command	Description
Connection check	PC → This unit: 21 89 01 00 00 0A This unit → PC: 06 89 01 00 00 0A	Checks connection
Power (On)	PC → This unit: 21 89 01 50 57 31 0A This unit → PC: 06 89 01 50 57 0A	When power is turned on from standby mode
Power (Off)	PC → This unit: 21 89 01 50 57 30 0A This unit → PC: 06 89 01 50 57 0A	When power is turned off (standby mode) from power-on mode
Input (COMP.)	PC → This unit: 21 89 01 49 50 32 0A This unit → PC: 06 89 01 49 50 0A	When video input is set to component
Remote Control (MENU)	PC → This unit: 21 89 01 52 43 37 33 32 45 0A This unit → PC: 06 89 01 52 43 0A	When the same operation as pressing the [MENU] button on the remote control is made
Gamma table (Custom)	PC → This unit: 21 89 01 47 54 34 0A This unit → PC: 06 89 01 47 54 0A	When switched to "Custom"
Gamma coefficient (1.8)	PC → This unit: 21 89 01 47 50 30 0A This unit → PC: 06 89 01 47 50 0A	When set to "1.8"
Gamma data (R)	PC → This unit: 21 89 01 47 52 0A This unit → PC: 06 89 01 47 52 0A PC → This unit: 512 bytes of gamma data This unit → PC: 06 89 01 47 52 0A	When the red gamma data is set
Test pattern (Staircase)	PC → This unit: 21 89 01 54 53 36 0A This unit → PC: 06 89 01 54 53 0A	When staircase (gray) is set

■ Reference command

Type	Command	Description
Power (On)	PC → This unit: 3F 89 01 50 57 0A This unit → PC: 06 89 01 50 57 0A This unit → PC: 40 89 01 50 57 31 0A	When information on power-on mode is acquired
Input (S-VIDEO)	PC → This unit: 3F 89 01 49 50 0A This unit → PC: 06 89 01 49 50 0A This unit → PC: 40 89 01 49 50 30 0A	When information on S-VIDEO input is acquired
Gamma table (Custom)	PC → This unit: 3F 89 01 47 54 0A This unit → PC: 06 89 01 47 54 0A This unit → PC: 40 89 01 47 54 34 0A	When information on "Custom" is acquired
Gamma coefficient (1.8)	PC → This unit: 3F 89 01 47 50 0A This unit → PC: 06 89 01 47 50 0A This unit → PC: 40 89 01 47 50 30 0A	When information on "1.8" is acquired
Gamma data (R)	PC → This unit: 3F 89 01 47 52 0A This unit → PC: 06 89 01 47 52 0A This unit → PC: 512 bytes of gamma data	When information on red gamma data is acquired
Test pattern (Staircase)	PC → This unit: 3F 89 01 54 53 0A This unit → PC: 06 89 01 54 53 0A This unit → PC: 40 89 01 54 53 36 0A	When information on staircase (gray) is acquired

Copyright and Caution

About Trademarks and Copyright

- HDMI, HDMI logo and high definition multimedia interface are trademarks or registered trademarks of HDMI Licensing LCC.
- This product uses Ricoh TrueType fonts manufactured and sold by Ricoh Co., Ltd.

Caution

D-ILA Device Characteristics

Do not project still pictures or pictures that have still segments for a long period of time. The still parts of the picture may remain on the screen.

Take special notice of images on the screens of video games and computer programs.

There is no problem when playing normal video images such as movies.

When Unit is Unused for a Long Time

Prolonged disuse of the unit may effect an error on the functions. Turn on the power occasionally and operate the unit.

Usage Environment

- Avoid direct exposure of screen to direct sunlight and illumination. Block light using a curtain. Images can be well projected by darkening the brightness of the room.
- Do not use this unit in rooms with cigarette smoke or oily smoke. This may cause the unit to malfunction.

Parts Replacement

This unit contains parts (optical part, cooling fan, etc.) that require replacement to maintain its functioning. The estimated time for parts replacement varies greatly depending on the usage and environment. Please consult your authorized dealer for replacement.

Maintenance Procedures

Dirt on the cabinet

- Gently clean dirt on the cabinet with a soft cloth. In the case of heavy soiling, soak a cloth in water, wring dry and wipe, followed by wiping again with a dry cloth. Pay attention to the following as the cabinet may deteriorate in condition or paint may come off.
 - Do not wipe with thinner or benzene
 - Do not spray volatile chemicals like insecticide
 - Do not allow prolonged contact with rubber or plastic products

Dirt in the air inlets

- Use a vacuum cleaner to suck up the dirt. Otherwise, use a cloth to wipe off the dirt. If dirt is allowed to accumulate in the air inlets, the internal temperature cannot be adjusted and this may cause a malfunction.

Dirt on the lens

- Clean the dirt using commercial blowers or lens cleaning papers for cleaning glasses and cameras. Do not use fluid-type cleaning agents. This may lead to peeling of the surface coating film.

Transporting this Unit

Before transporting or shipping this unit, attach the buffer material on the top and bottom of the lens for protection. Failure to do so may subject the lens to shock causing damage.

Attach the buffer material after adjusting the lens to the centre position.

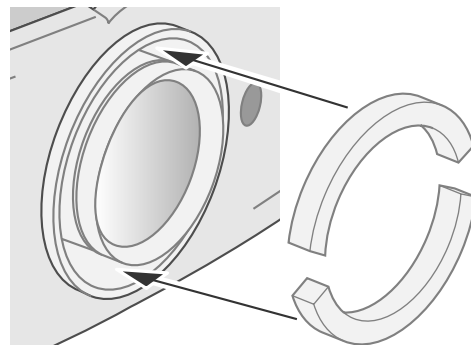

Mounting this Unit

Measures to prevent the unit from toppling or dropping should be taken for safety reasons and accident prevention during emergencies including earthquakes.

When mounting this unit on a pedestal or ceiling, remove the 4 feet on the bottom surface and use all the 4 screw holes (M5 screws) to mount.

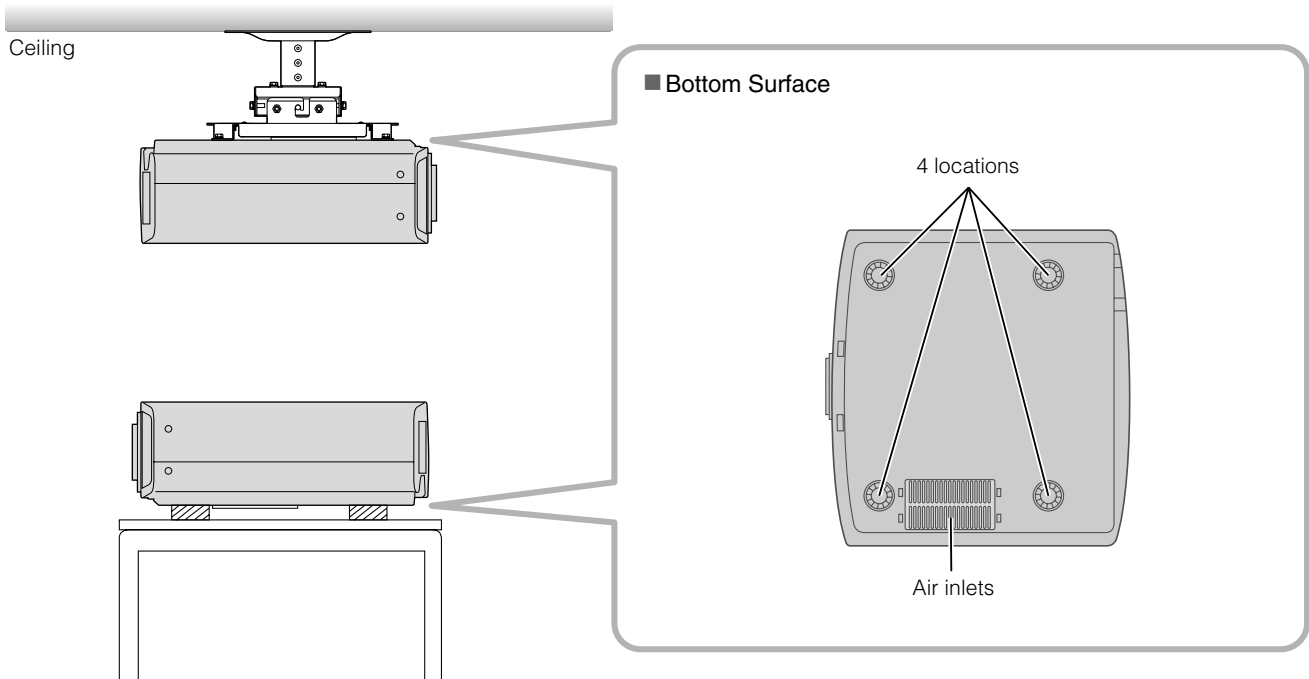

Precautions for Mounting

- Special expertise and techniques are required for mounting this unit. Be sure to ask your dealer or a specialist to perform mounting.
- Depth of the screw holes (screw length) is 30 mm. Use screws shorter than 30 mm but longer than 19 mm.
Using other screws will result in malfunctioning or cause the unit to drop.
- When mounting to a pedestal, ensure sufficient space (foot height of 21.5 mm or higher) around the unit so that the air inlets are not blocked.
- Do not tilt this unit more than ± 5 degrees from side to side when using. This may result in uneven colours or shortening of lamp life.
- Regardless whether the unit is still under guarantee, JVC is not liable for any product damage caused by mounting the unit with non-JVC ceiling fittings or when the environment is not suitable for ceiling-mount.
- When using the unit hanging from a ceiling, pay attention to the surrounding temperature. When a heater is in use, temperature around the ceiling is higher than expected.

Specifications

Product Name	D-ILA Projector
Model Name	DLA-HD100
Display Panel/Size	D-ILA device *1 *2 / 0.7" (1920 pixels × 1080 pixels) × 3 (Total no. of pixels: Approx. 6.22 million)
Projection Lens	2.0x power zoom lens (1.4: 1 ~ 2.8: 1) (Zoom/Focus: Power)
Light-source Lamp	200 W Ultra-high pressure mercury lamp [Part No.: BHL5009-S]
Screen Size	Approx. 60" ~ 200" (Aspect ratio: 16:9)
Projection Distance	Approx. 1.8 m ~ 12.2 m
Colour System	NTSC, NTSC4.43, PAL, PAL-M, PAL-N, SECAM (Auto/Manual switch)
Analogue Video Input Format	480i, 480p, 576i, 576p, 720p/50 Hz, 720p/60 Hz, 1080i/50 Hz, 1080i/60 Hz
Digital Video Input Format	480i, 480p, 576i, 576p, 720p/50 Hz, 720p/60 Hz, 1080i/50 Hz, 1080i/60 Hz, 1080p/24 Hz, 1080p/50 Hz, 1080p/60 Hz, VGA/60Hz, SVGA/60Hz, XGA/60Hz, SXGA/60Hz
Resolution	1920 dots × 1080 dots
Input Terminals	
Video Input (VIDEO)	1-line, RCA pin jack × 1 1.0 V(p-p), 75 Ω, synchronous
S-video Input (S-VIDEO)	1-line, mini DIN 4 pin × 1 Y: 1.0 V(p-p), 75 Ω C: 0.286 V(p-p), 75 Ω (NTSC); 0.3 V(p-p), 75 Ω (PAL)
Component Video Input (COMPONENT)	1-line, RCA pin jack × 3 Y: 1.0 V(p-p), 75 Ω C _B /P _B , C _R /P _R : 0.7 V(p-p), 75 Ω
HDMI Input (HDMI 1, HDMI 2)	2-line, HDMI 19 pin × 2 (HDCP compliant) *3
Power Requirements	AC 110 V - 240 V 50/60 Hz
Power Consumption	280 W (Standby mode: 2.7 W)
Operation Environment	Temperature: 5 °C ~ 35 °C Humidity: 20 % ~ 80 % (No condensation) (Storage Temperature: -10 °C ~ 60 °C)
Installation Height	Below 5000 ft (Approx. 1524 m)
Dimensions (Width × Height × Depth)	455 mm × 172.5 mm × 418.5 mm (17 7/8" × 6 7/8" × 16 1/2") (Excluding lens and protrusion portion)
Mass	11.6 kg (25.5 lbs)
Accessories	(See Page 9)

*1 D-ILA is the abbreviation for Direct drive Image Light Amplifier.

*2 D-ILA devices are manufactured using extremely high-precision technology. Pixel effectiveness is 99.99 %. Only 0.01 % or less of the pixels are either missing or would remain permanently lit up.

*3 HDCP is the abbreviation for High-bandwidth Digital Content Protection system.

The image of HDMI input terminal may not be displayed due to HDCP specification change.

- Design and specifications are subject to change without prior notice.
- Please note that some of the pictures and illustrations may have been abridged, enlarged or contextualized in order to aid comprehension. Images may differ from the actual product.

■ PC compatible signals

No.	Resolution	fh [kHz]	fv [kHz]	dot CLK [MHz]	Polarity		Total no. of dots [dot]	Total no. of lines [line]	No. of effective dots [dot]	No. of effective lines [line]
					H	V				
1	640 × 480	31.500	60.000	25.200	-	-	800	525	640	480
2	640 × 480	31.469	59.940	25.175	-	-	800	525	640	480
3	800 × 600	37.879	60.317	40.000	+	+	1056	628	800	600
4	1024 × 768	48.363	60.004	65.000	-	-	1344	806	1024	768
5	1280 × 1024	63.981	60.020	108.000	+	+	1688	1066	1280	1080

Images may not be displayed if the above timings are not met.

Dimensions

(Unit: mm)

■ Top Surface

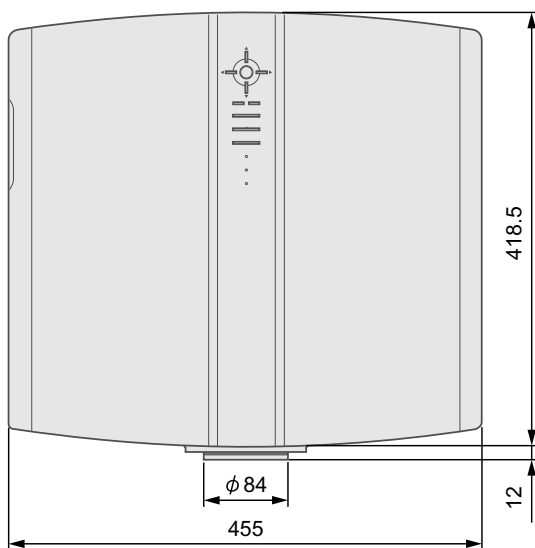

■ Bottom Surface

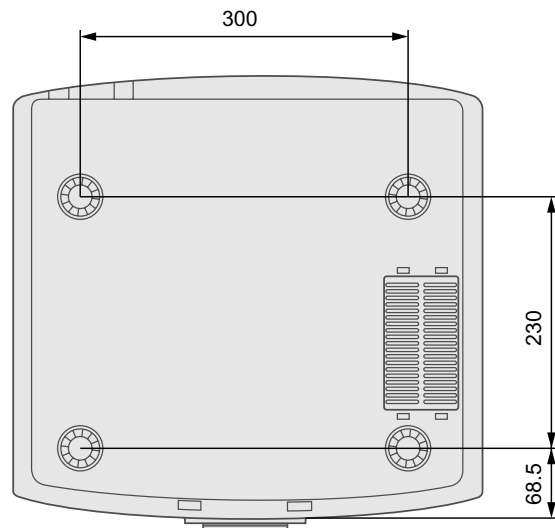

■ Front

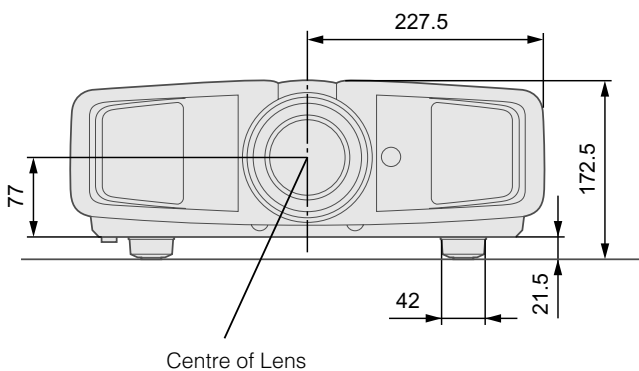

■ Left Side

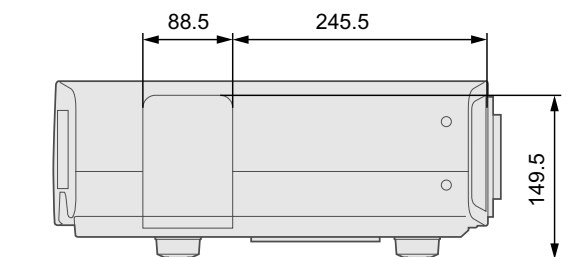

Memo

MANUEL D'INSTRUCTIONS

PROJECTEUR D-ILA

DLA-HD100

Pour commencer

Préparation

Fonctionnement

Réglages

Dépannage

Autres

Importantes Mesures De Sécurité

INFORMATIONS IMPORTANTES

AVERTISSEMENT:

POUR ÉVITER TOUT RISQUE D'INCENDIE OU D'ÉLECTROCUTION, N'EXPOSEZ PAS CET APPAREIL À LA PLUIE OU À L'HUMIDITÉ.

AVERTISSEMENT:

CET APPAREIL DOIT ÊTRE MIS À LA TERRE.

ATTENTION:

Pour réduire les risques d'électrocution, ne retirez pas le couvercle de l'appareil. Référez-vous à un technicien qualifié.

INFORMATION SUR LE BRUIT MACHINE (Allemagne uniquement)

Modification de l'arrêté n°3 sur le bruit machine. GSGV, 18 janvier 1991: Le niveau de pression acoustique à l'emplacement de l'utilisateur est inférieur ou égal à 70 dB (A) conformément à ISO 7779.

À propos du choix de l'emplacement

N'installez pas le projecteur dans un endroit qui ne peut pas soutenir son poids en toute sécurité.

Si l'emplacement de l'installation n'est pas suffisamment solide, le projecteur risque de tomber ou de se renverser et de blesser quelqu'un.

IMPORTANTES MESURES DE SÉCURITÉ

L'énergie électrique peut remplir beaucoup de fonctions utiles. Cet appareil a été conçu et fabriqué pour assurer votre propre sécurité. Mais UNE UTILISATION INCORRECTE PEUT ENTRAÎNER UN RISQUE POTENTIEL D'ÉLECTROCUTION OU D'INCENDIE. Afin de ne pas annuler les dispositifs de sécurité incorporés dans cet appareil, observez les règles fondamentales suivantes pour son installation, son utilisation et sa réparation. Veuillez lire attentivement ces importantes mesures de sécurité avant d'utiliser l'appareil.

- Toutes les instructions de sécurité et de fonctionnement doivent être lues avant l'utilisation de l'appareil.
- Les instructions de sécurité et de fonctionnement doivent être conservées à titre d'information.
- Tous les avertissements sur l'appareil et dans le mode d'emploi doivent être compris et acceptés.
- Toutes les instructions de fonctionnement doivent être suivies.
- Mettre le projecteur près d'une prise de courant, de façon à pouvoir le brancher et débrancher facilement.
- Débranchez cet appareil de la prise murale avant de le nettoyer. Ne pas utiliser de nettoyant ou en aérosol. Utilisez un chiffon humide pour le nettoyage.
- N'utilisez pas d'accessoires non recommandés par le fabricant de l'appareil car ils pourraient être dangereux.
- N'utilisez pas ce produit près de l'eau. Ne pas l'utiliser non plus après l'avoir déplacé d'une basse température à une température élevée. Cela produit une condensation d'humidité qui peut entraîner un incendie, une électrocution ou d'autres dangers.

- Ne placez pas cet appareil sur un chariot, une table ou tout autre support instable. L'appareil pourrait tomber, et ainsi blesser gravement un enfant ou un adulte, ainsi qu'être lui-même sérieusement endommagé. L'appareil doit être monté conformément aux instructions du fabricant et doit utiliser un support recommandé par le fabricant.

- Quand vous utilisez l'appareil sur un chariot, faites attention aux arrêts brusques, aux forces excessives et aux surfaces accidentées qui pourraient causer un renversement de l'appareil, risquant de l'endommager ou de blesser l'opérateur.

PORTABLE CART WARNING
(symbol provided by RETAC)



S3126A

- Les fentes et les ouvertures du coffret sont nécessaires pour la ventilation. Elles assurent un fonctionnement sûr de l'appareil et le protègent d'une surchauffe. Ces ouvertures ne doivent pas être bloquées ou recouvertes. (Les ouvertures ne doivent jamais être bloquées en plaçant l'appareil sur un lit, un divan, un tapis ou une surface similaire. Il ne doit pas être encastré dans un emplacement comme une bibliothèque ou un bâti sauf si une ventilation correcte existe et si les instructions du fabricant ont été respectées.)
- Afin de permettre une meilleure dissipation de la chaleur, laissez un espace libre tout autour de cet appareil, tel qu'illustré ci-dessous. Lorsque cet appareil se trouve dans un espace dont les dimensions correspondent à celles indiquées ci-dessous, utilisez un climatiseur pour que la température soit la même à l'intérieur et à l'extérieur de cet espace.

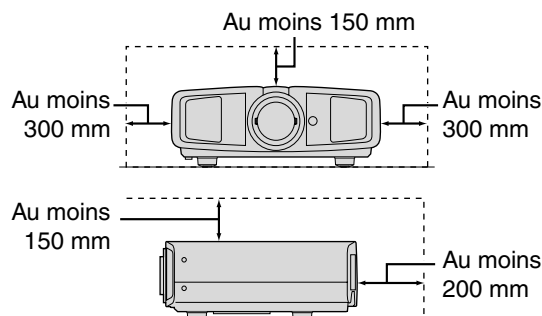

- Cet appareil doit être alimenté uniquement avec le type d'alimentation indiquée sur l'étiquette. Si vous n'êtes pas sûr du type d'alimentation secteur de votre maison, consultez le revendeur de l'appareil ou votre compagnie d'électricité.
- Cet appareil est équipé d'une fiche à trois broches. Elle ne peut être branchée que dans une prise secteur avec mise à la terre. Si vous ne pouvez pas insérer la fiche dans la prise, contactez votre électricien afin qu'il installe une prise correcte. N'essayez pas de défaire le principe de sécurité de la fiche avec mise à la terre.
- Les cordons d'alimentation doivent être positionnés de façon à ce qu'ils ne soient pas écrasés ou coincés par des objets placés sous ou contre eux. Faites particulièrement attention aux cordons au niveau des portes, des fiches et prises ainsi qu'au niveau de la sortie de l'appareil.
- Pour une meilleure protection pendant un orage ou quand il est laissé sans surveillance ou n'est pas utilisé pendant une longue période de temps, débranchez-le de la prise secteur murale et déconnectez le système de câbles. Cela évitera qu'il soit endommagé du fait d'un éclair ou d'une surtension.

- Ne surchargez pas les prises murales, les cordons prolongateurs ou les prises de courant sur les autres appareils car cela pourrait entraîner un risque d'incendie ou d'électrocution.
- Ne jamais insérer d'objet d'aucune sorte à l'intérieur de cet appareil à travers les ouvertures car ils pourraient toucher des points de tension dangereuse ou créer un court circuit qui pourrait entraîner un incendie ou une électrocution. Ne jamais verser de liquide d'aucune sorte sur l'appareil.
- N'essayez pas de réparer cet appareil vous-même car l'ouvrir ou retirer les couvercles peut vous exposer à des tensions dangereuses ou à d'autres dangers. Référez-vous à un personnel qualifié pour toute réparation.
- Débranchez l'appareil de la prise secteur murale et contactez un réparateur qualifié dans les conditions suivantes:
 - a) Quand le cordon ou la fiche d'alimentation secteur est endommagé.
 - b) Si un liquide a coulé ou si un objet est tombé à l'intérieur de l'appareil.
 - c) Si l'appareil a été exposé à la pluie ou à l'eau.
 - d) Si l'appareil ne fonctionne pas normalement en suivant les instructions de fonctionnement. Ajustez uniquement les commandes couvertes par le mode d'emploi, car un ajustement incorrect des commandes peut endommager l'appareil et demandera souvent beaucoup de temps à un technicien qualifié pour ramener l'appareil en état de fonctionnement normal.
 - e) Si le produit est tombé ou a été endommagé de n'importe quelle autre façon.
 - f) Quand l'appareil montre un changement évident dans ses performances, cela indique qu'il doit être réparé.
- Quand le remplacement des pièces est nécessaire, assurez-vous que le réparateur a utilisé les pièces de rechange spécifiées par le fabricant ou possédant les mêmes caractéristiques que la pièce originale. Un remplacement non autorisé peut entraîner un incendie, une électrocution ou autres dangers.
- Après que cet appareil a subi une réparation ou un entretien, demandez au réparateur de réaliser les vérifications de sécurité pour déterminer si l'appareil est en état de fonctionnement correct.
- L'appareil doit être placé à plus de trente centimètres de sources de chaleur, comme un radiateur, un accumulateur de chaleur, un fourneau ou tout autre appareil (amplificateurs inclus) produisant de la chaleur.
- Lors d'un raccordement avec un magnétoscope ou un lecteur de DVD, vous devez mettre cet appareil hors tension pour éviter tout choc électrique.
- Ne placez pas de produits combustibles derrière le ventilateur de refroidissement. Par exemple, du tissu, du papier, des allumettes, une bombe aérosol ou un briquet à gaz qui présentent des dangers particuliers s'ils sont chauffés.
- Ne regardez pas dans l'objectif de projection quand la lampe du projecteur est allumée. Une exposition des yeux à une forte lumière peut affaiblir votre vue.
- Ne regardez pas à l'intérieur de l'appareil au travers de événements (orifices de ventilation), etc. Ne regardez pas directement la lampe de projection en ouvrant le coffret pendant que celle-ci est allumée. La lampe de projection émet aussi des rayons ultraviolets et la lumière est si forte que votre vue pourrait être affaiblie.
- Ne pas laisser tomber, frapper ou autrement endommager la source de lumière (module lampe). La source de lumière peut se briser et entraîner des blessures. Ne jamais utiliser de lampe endommagée. Si la source de

lumière est cassée, demandez à votre revendeur d'effectuer la réparation. Des fragments provenant d'une lampe brisée pourraient causer des blessures.

- La lampe utilisée dans ce projecteur est une lampe au mercure sous haute pression. Faire attention lorsque cette lampe doit être jetée. S'il y a quelque chose que vous ne comprenez pas, contactez votre revendeur.
- N'effectuez pas de "montage au plafond" du projecteur dans un endroit soumis à beaucoup de vibrations. Les fixations pourraient se défaire du fait des vibrations causant ainsi la chute de l'appareil et une éventuelle blessure physique.
- Utilisez uniquement le cordon fourni conçu pour cet appareil afin d'éviter tout choc électrique.

***NE LAISSEZ PAS une personne non qualifiée installer l'appareil.**

Demandez au revendeur d'installer l'appareil (par exemple, la fixation au plafond) car cela demande des connaissances et des techniques spéciales. Si l'installation est réalisée par une personne non qualifiée, cela pourrait entraîner des blessures personnelles ou une électrocution.

Importantes Mesures De Sécurité (Suite)

CONNEXION ELECTRIQUE

La tension d'alimentation secteur de cet appareil est de 110 V – 240 V CA. N'utilisez que le cordon d'alimentation désigné par nos revendeurs pour la sécurité et la compatibilité électromagnétique (EMC). Assurez-vous que le cordon d'alimentation utilisé pour le projecteur correspond bien au type de prise de votre pays. Consultez votre revendeur.

Cordon d'alimentation

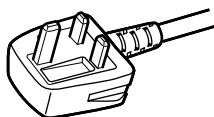

Pour le Royaume-Uni

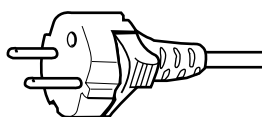

Pour les pays d'Europe continentale

AVERTISSEMENT:

Ne débranchez pas la fiche principale de cet appareil.

Si la fiche existante ne convient pas aux prises de courant de votre maison ou si le cordon est trop court pour atteindre une prise de courant, procurez-vous un cordon prolongateur ou un adaptateur de sécurité approuvé ou consultez votre revendeur.

Si la fiche secteur était coupée, jetez la prise immédiatement, pour éviter tout danger d'électrocution par une connexion accidentelle à l'alimentation secteur.

Si la nouvelle fiche secteur doit être adaptée, suivez les instructions données ci-dessous.

AVERTISSEMENT:

CET APPAREIL DOIT ETRE MIS A LA TERRE.

IMPORTANT:

Les codes couleurs des fils du cordon d'alimentation de cet appareil sont les suivants:

Vert et jaune : Terre
Bleu : Neutre
Marron : Sous tension

Comme ces couleurs ne correspondent peut être pas avec les couleurs identifiant les bornes de votre fiche.

Procédez comme suit:

Le fil coloré en vert et jaune doit être connecté à la borne marquée ⊕ par la lettre E ou le symbole de terre ou de couleur vert et jaune.

Le fil qui est coloré en bleu doit être connecté à la borne qui est marqué par la lettre N ou de couleur noire.

Le fil qui est coloré en marron doit être connecté à la borne qui est marquée de la lettre L ou de couleur rouge.

CONNEXION ELECTRIQUE (Royaume-Uni seulement)

REPLACEMENT DU FUSIBLE:

Lors du remplacement du fusible, assurez-vous d'utiliser seulement un fusible de valeur correcte et de type approuvé. Remettez en place le couvercle du fusible.

EN CAS DE DOUTE — CONSULTEZ UN ELECTRICIEN QUALIFIE.

Ouvrez le compartiment à fusible avec la lame d'un tournevis et remplacez le fusible.

(* Voir l'illustration ci-dessous.)

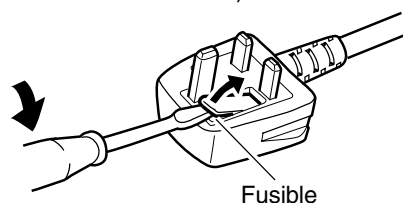

Cher(e) client(e),

Cet appareil est conforme aux directives et normes européennes en vigueur concernant la compatibilité électromagnétique et à la sécurité électrique.

Représentant européen de la société Victor Company of Japan, Limited :
JVC Technology Centre Europe GmbH
Postfach 10 05 52
61145 Friedberg
Allemagne

Principales caractéristiques

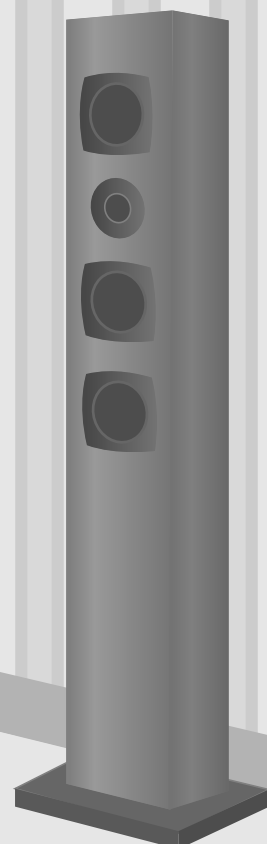
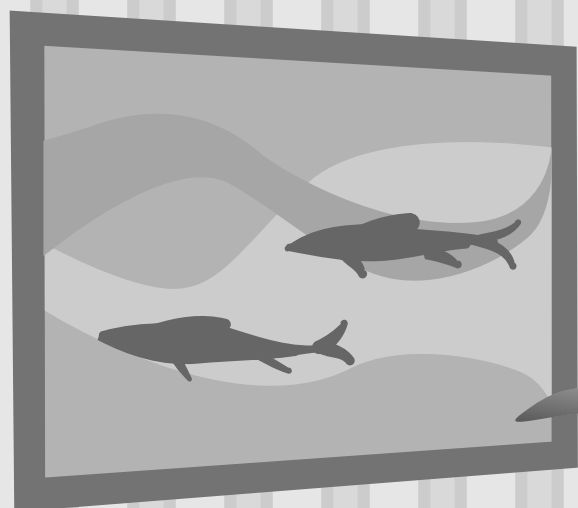

Compatible avec de nombreux appareils numériques

- Livré avec un double HDMI terminal permettant la transmission numérique de signaux haute définition. (📖 P14)

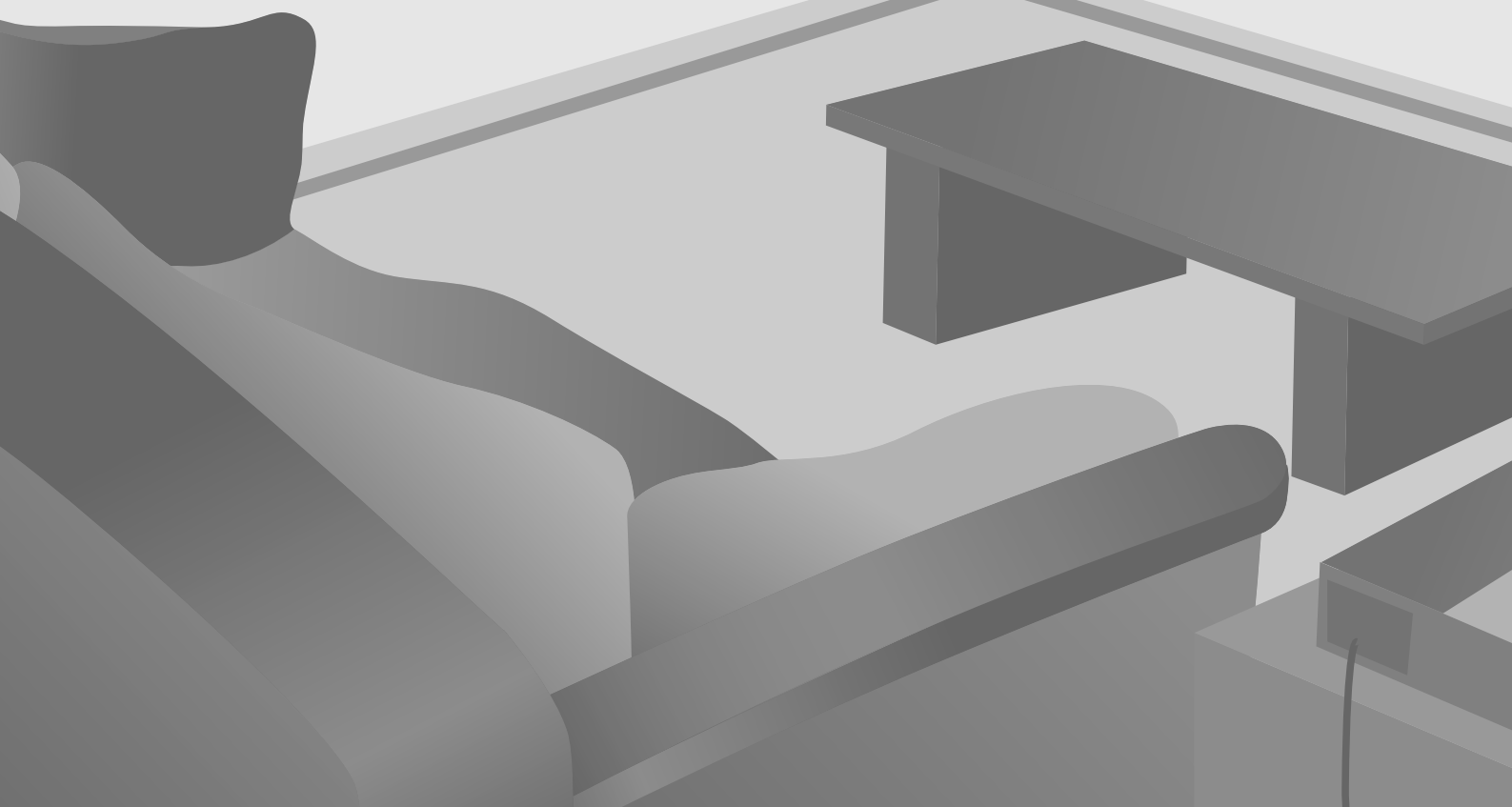



Superbes images sur grand écran

- Profitez d'images vidéo lisses à résolution élevée, sans scintillement, grâce à la résolution complète en haute définition de 1920×1080 pixels. (📖 P20)

Parfait dans tous les locaux

- Livré avec une fonction de décalage de l'objectif: 80 % verticalement et 34 % horizontalement. (📖 P18)

Contenu

Pour commencer

Importantes Mesures De Sécurité	2
Principales caractéristiques	6
Contenu	8
Comment lire ce manuel/ Accessoires/Accessoires facultatifs	9
À propos de ce manuel	9
Vérifier les accessoires	9
Accessoires facultatifs	9
Commandes et fonctionnalités	10
Comment utiliser la télécommande	13
Mise en place des piles	13
Portée efficace de la télécommande	13

Préparation

Sélectionner les périphériques à raccorder	14
Raccordements	15
Raccordement via câble vidéo et câble S-vidéo	15
Raccordement via un câble vidéo composante	15
Raccordement par câble HDMI	16
Raccordement par câble de conversion HDMI-DVI	16
Raccordement via un câble SCART-RCA (Péritel-RCA)	17
Raccordement via câble vidéo RGB	17
Installation du projecteur et de l'écran	18
Taille de l'écran et distance de projection	19

Fonctionnement

Projection des images	20
Fonctions utiles pendant la projection	22
Réglage de la taille de l'écran	22
Masquage de la zone périphérique d'une image	22

Réglages

Menu de configuration	24
Procédures d'utilisation du menu	24
Menu de configuration	25
Personnalisation des images projetées	34
Modification des valeurs par défaut du profil d'image	34
Enregistrement des profils d'image définis par l'utilisateur	35
Enregistrer les profils d'image définis par l'utilisateur à partir du menu	35

Dépannage

Dépannage	36
Que faire lorsque ces messages s'affichent	38
À propos des indicateurs d'alertes	39
Mesures à prendre en cas d'avertissement	39
Remplacement de la lampe	40
Procédure pour le remplacement de la lampe	40
Réinitialisez la durée de vie de la lampe	42
Nettoyage et remplacement du filtre	43

Autres

Interface RS-232C	44
Caractéristiques RS-232C	44
Format de commande	44
Exemples de communication RS-232C	48
Droits d'auteurs et mise en garde	50
À propos des marques de commerce et droits d'auteurs ...	50
Mises en garde	50
Fixation de l'appareil	51
Caractéristiques	52
Dimensions	53

Comment lire ce manuel/ Accessoires/Accessoires facultatifs

À propos de ce manuel



Les boutons à utiliser sont colorés avec une teinte plus foncée.

Ce manuel décrit principalement le mode de fonctionnement de l'appareil au moyen de la télécommande.

- Les boutons de la télécommande sont appelés [Nom du bouton].
- Les éléments à sélectionner sur le menu sont décrits comme "Élément à sélectionner".

■ Conventions utilisées dans ce manuel



Décrit les limites des fonctions ou de leur utilisation.



Indique une information "bonne à savoir".



Décrit les précautions à observer au cours du fonctionnement.



Indique les pages de renvoi.

Vérifier les accessoires

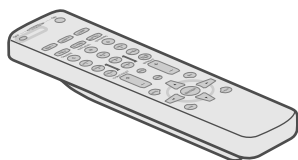

Télécommande

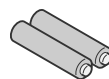

Piles AAA
(pour confirmation du fonctionnement)

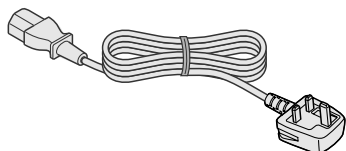

Câble d'alimentation
Pour le Royaume-Uni (2 m)

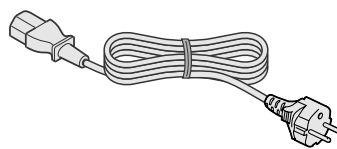

Câble d'alimentation
Pour les pays de l'Europe continentale (2 m)

- Le manuel d'instructions, la carte de garantie ainsi que les autres documents imprimés sont également inclus.

Accessoires facultatifs

Veuillez vérifier auprès de votre revendeur officiel pour les détails.

- Lampe de rechange: BHL5009-S (Lampe)
- Filtre de rechange: LC32058-002A (Filtre interne)

Commandes et fonctionnalités

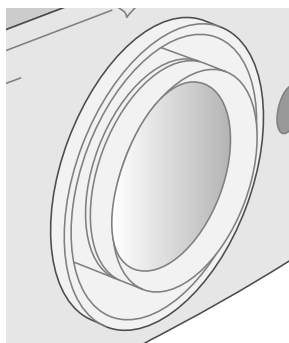

Pour mettre au point.

Pour régler la taille de l'image.

- Utilisation de la télécommande. (📖 P20)



AVERTISSEMENT

- Ne tournez pas l'objectif avec vos mains.

- Cet appareil est livré avec une plaque de protection coussinant l'objectif. Retirer la plaque de protection avant utilisation.

- Ne pas jeter cette plaque, la conserver pour une utilisation ultérieure. (📖 P50)

■ Face avant/Côté gauche

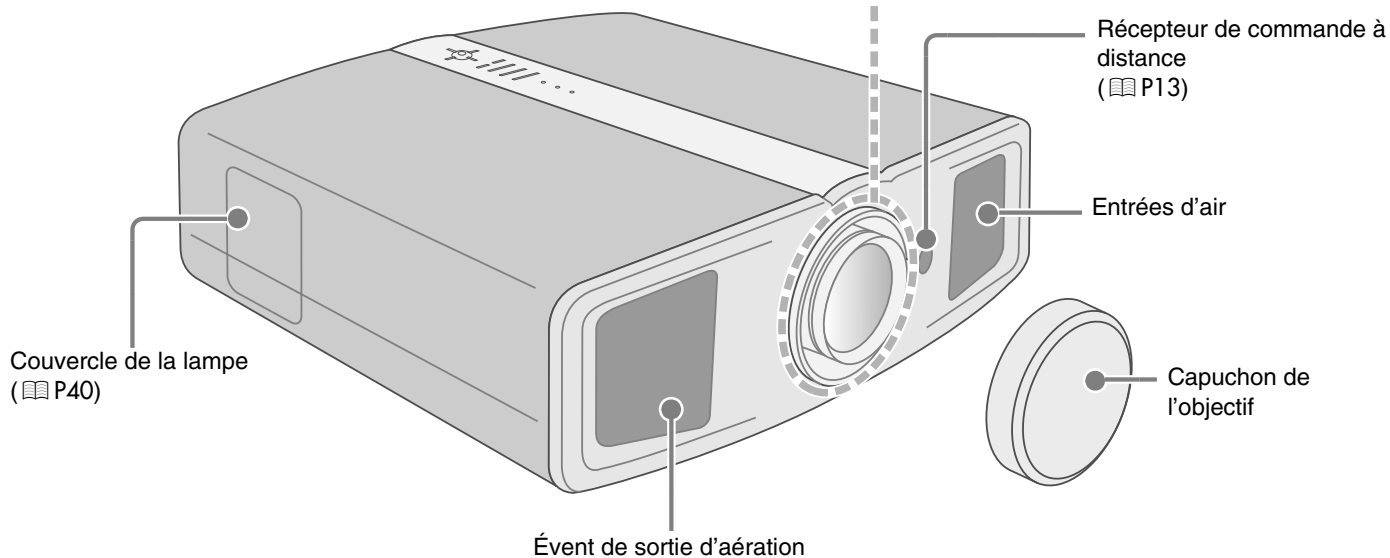

■ Face arrière/Dessus

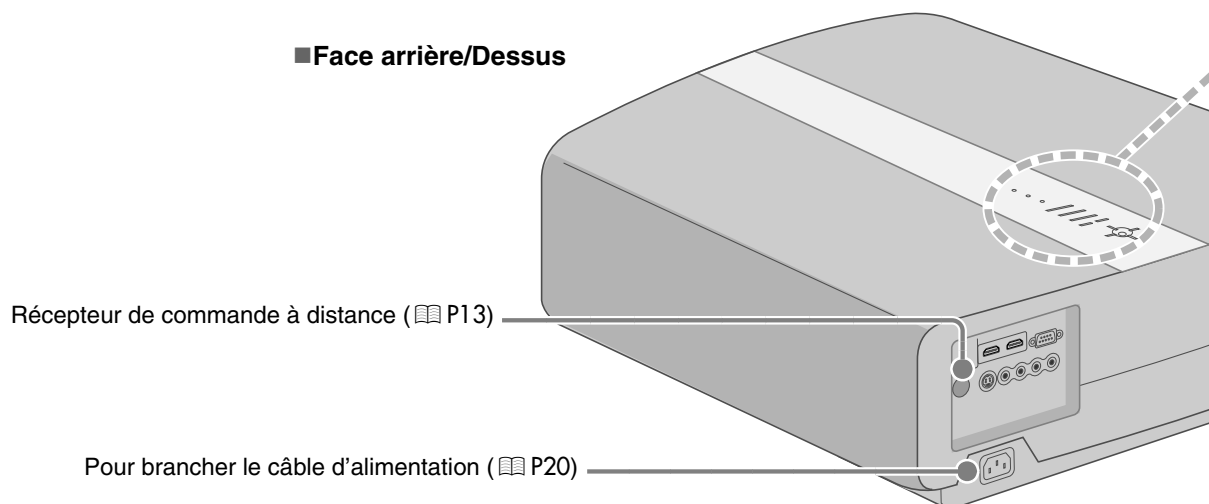

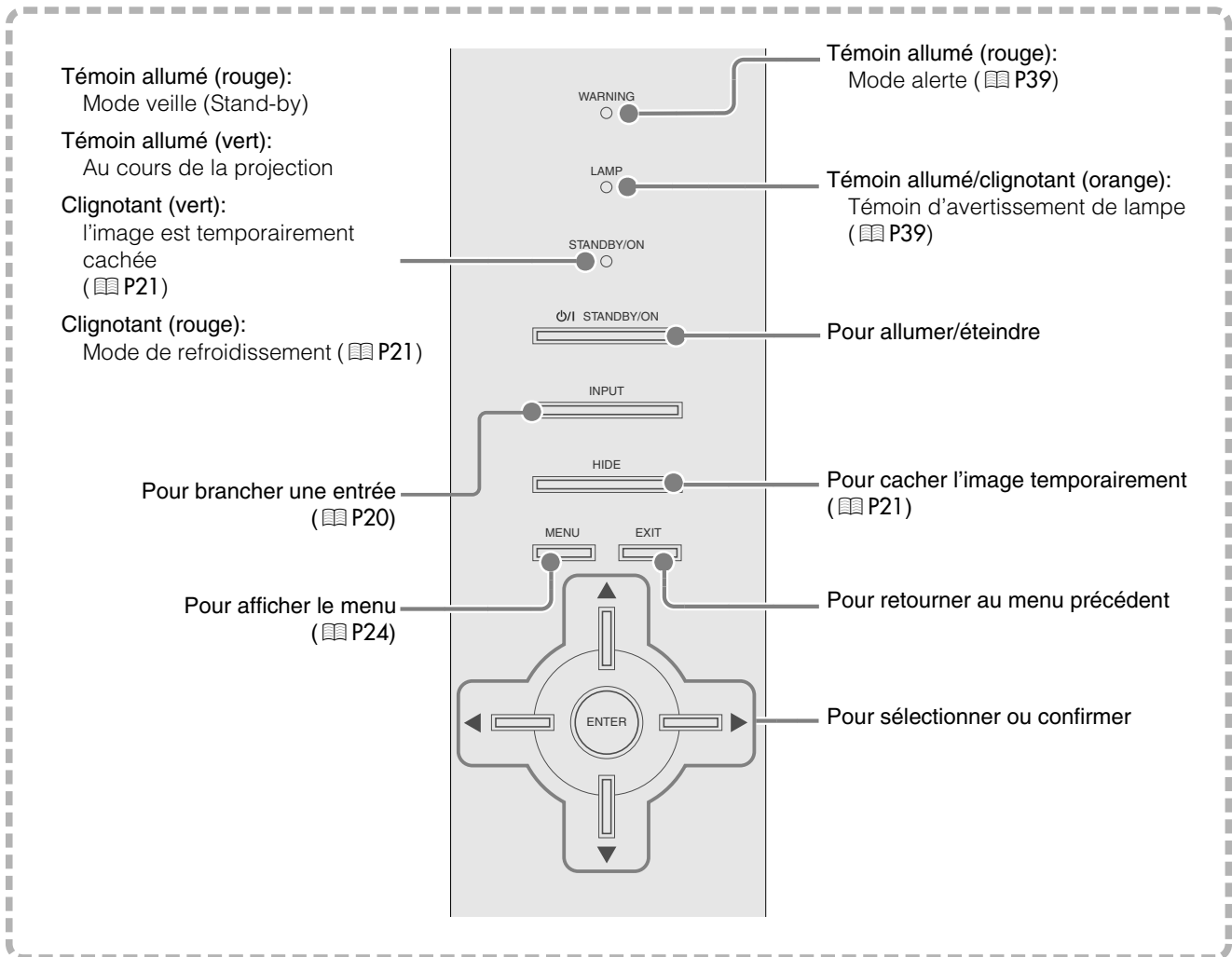

■ Face inférieure

Pieds: Vous pouvez ajuster la hauteur (0 ~ 5 mm) en tournant les pieds.

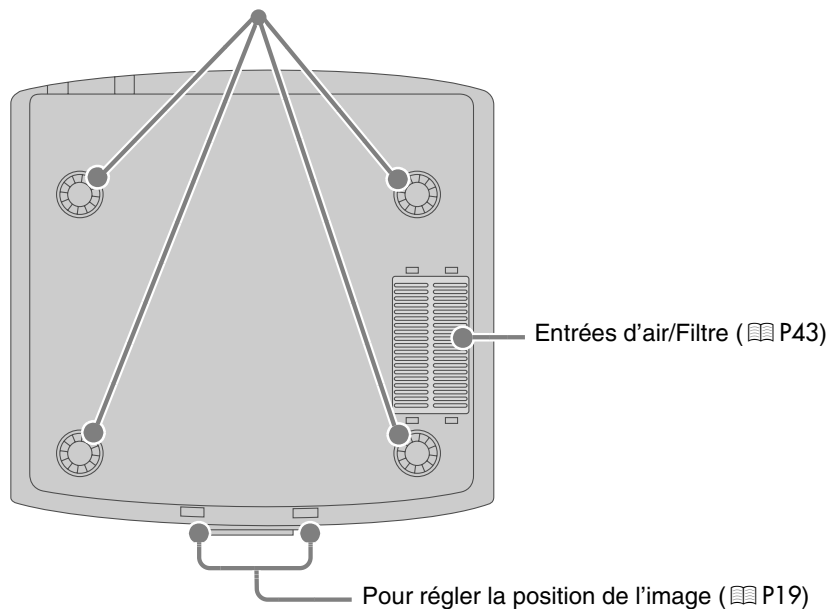

Commandes et fonctionnalités (Suite)

■ Télécommande

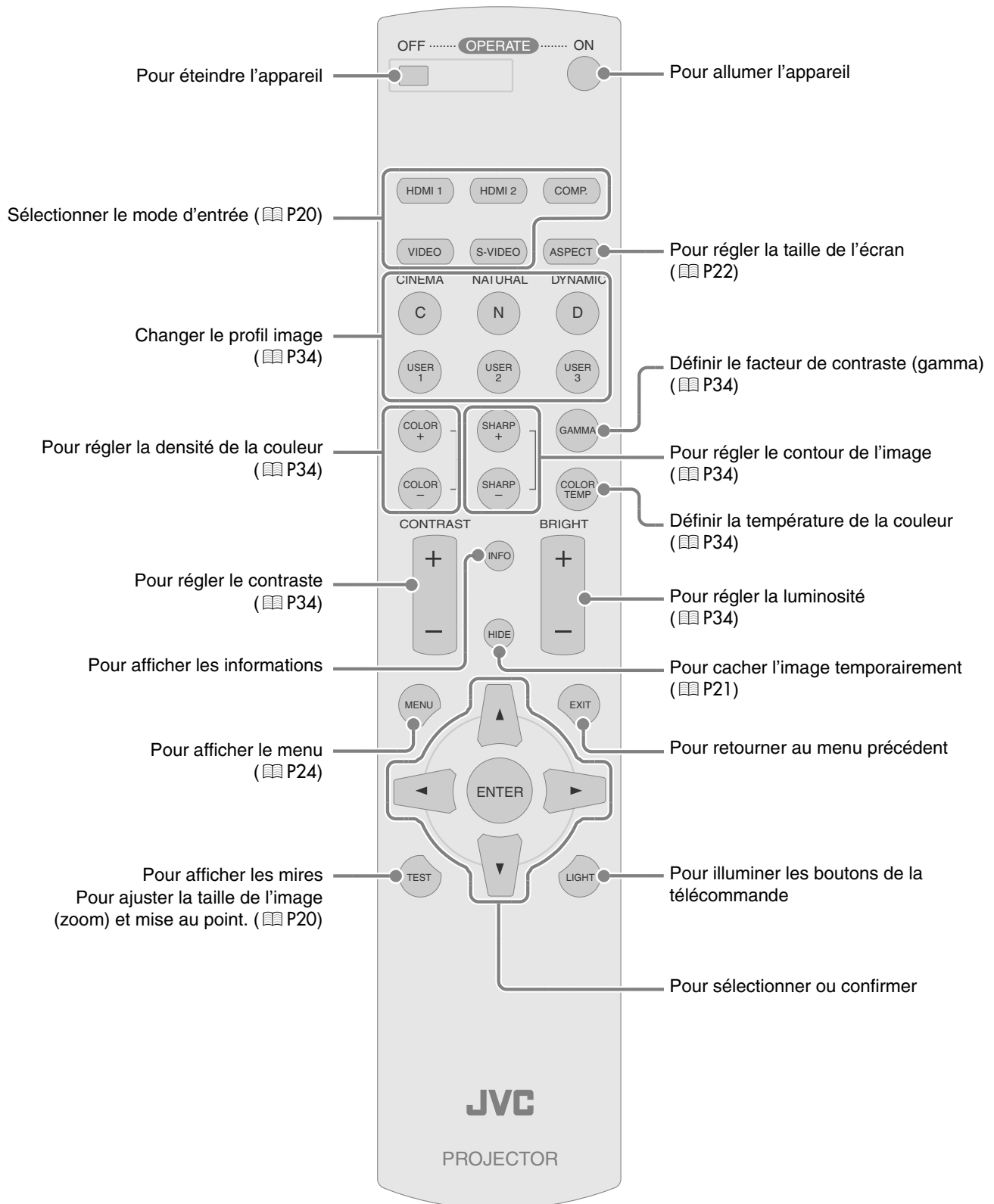

Comment utiliser la télécommande

Mise en place des piles

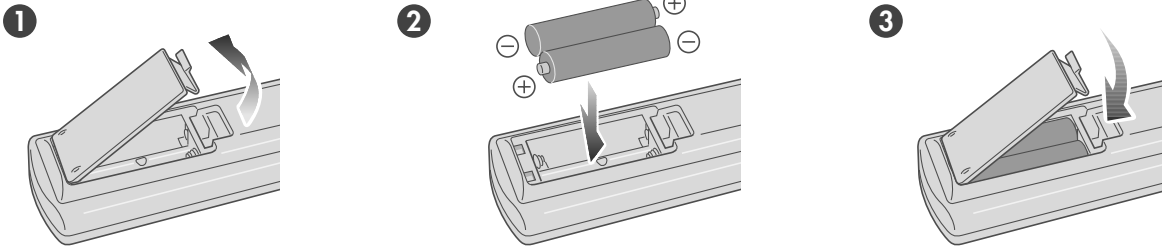

- S'il est nécessaire de rapprocher la télécommande du projecteur pour qu'elle fonctionne, cela signifie que les piles sont faibles. Quand cela survient, remplacer les piles. Insérer les piles selon les \oplus \ominus marques.
- Assurez-vous d'insérer l'extrémité \ominus en premier.
- Si une erreur survient lors de l'utilisation de la télécommande, retirer les piles et attendre 5 minutes. Remettre en place les piles et faire fonctionner la télécommande.

Portée efficace de la télécommande

■ En dirigeant la télécommande en direction de l'appareil

- En visant le récepteur de commande à distance avec la télécommande, s'assurer que le capteur situé à l'avant ou l'arrière de l'appareil se trouve à une distance de moins de 7 m.
- Si la télécommande ne fonctionne pas correctement, se rapprocher de l'appareil.

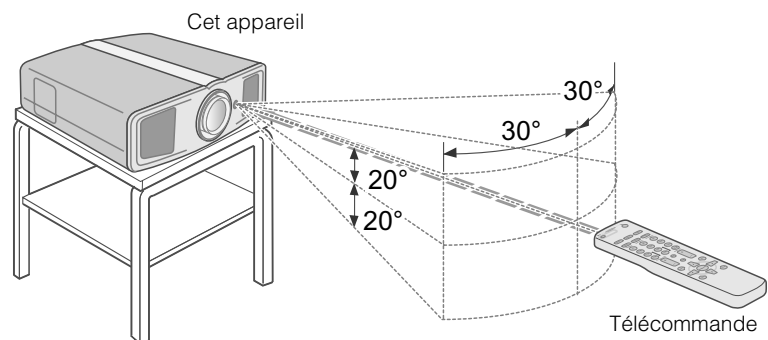

■ En cas de réflexion à partir de l'écran

- S'assurer que la distance totale A - entre l'appareil et l'écran - plus B - entre la télécommande et l'écran - ne dépasse pas 7 m.
- Dans la mesure où le rendement des signaux réfléchis depuis la télécommande diffèrent selon le type d'écran utilisé, la distance de fonctionnement peut diminuer.

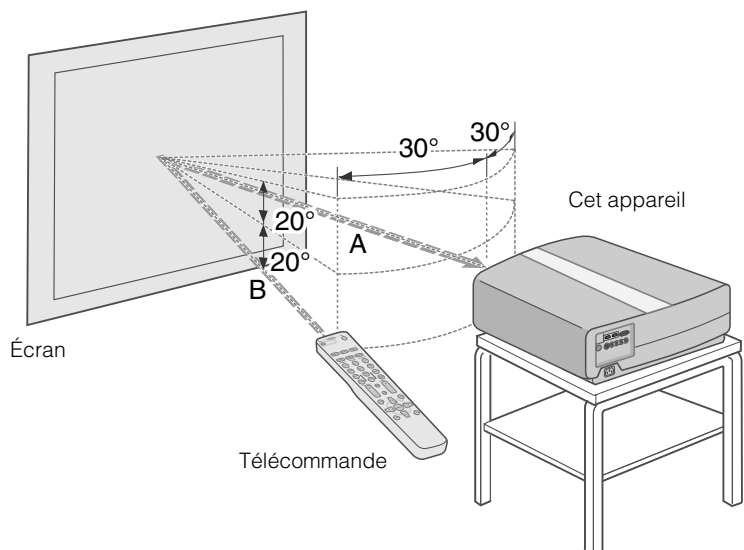

Sélectionner les périphériques à raccorder

- Ne pas allumer avant d'avoir fini le raccordement.
- Les procédures de raccordement peuvent varier selon le type de périphérique utilisé. Pour les détails, se reporter au manuel d'instructions du périphérique à raccorder.
- Pour une sortie audio, raccorder l'appareil à un amplificateur.
- **Il est possible que les images ne s'affichent pas, dépendamment des câbles et périphériques qui restent à brancher.**
Utilisez un câble compatible HDMI (vendu séparément), présentant le logo HDMI.
- Dépendamment de la dimension du couvercle du connecteur du câble à branché, il se peut qu'il soit impossible de brancher cet appareil.

Enregistreur DVD



Lecteur DVD

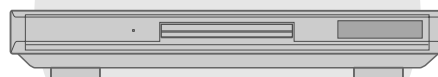

Pour raccordement via une borne HDMI (P16)

Pour raccordement via une borne RS-232C

Pour raccordement via une bornes de vidéo composante (P15)

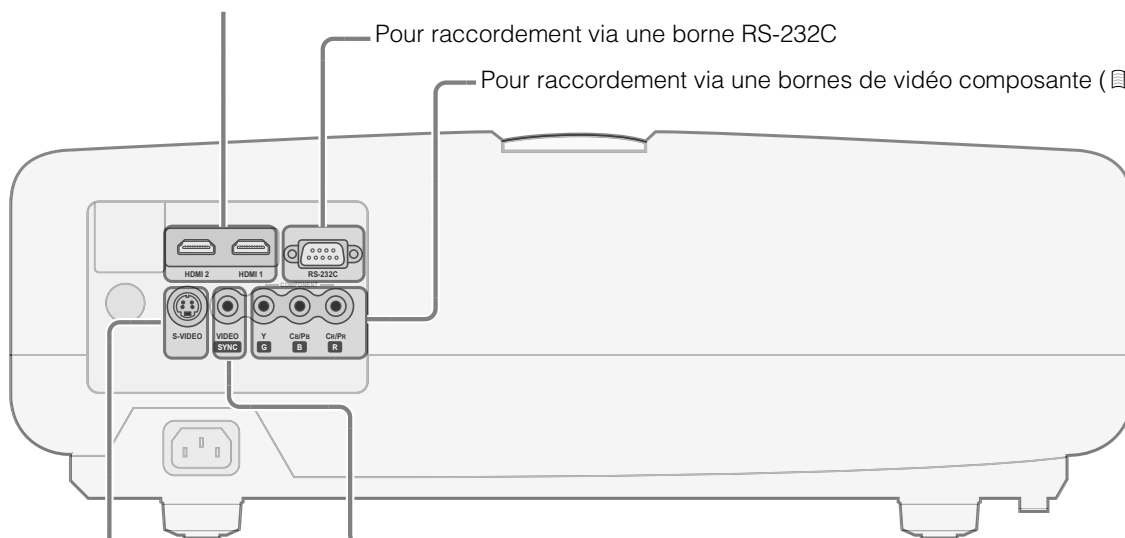

Pour raccordement via une borne vidéo (P15)

Pour raccordement via une borne S-vidéo (P15)

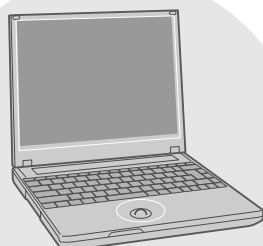

Bloc-notes PC

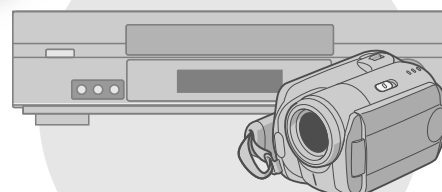

Magnétoscope et caméscope

Raccordements

Raccordement via câble vidéo et câble S-vidéo

Cet appareil

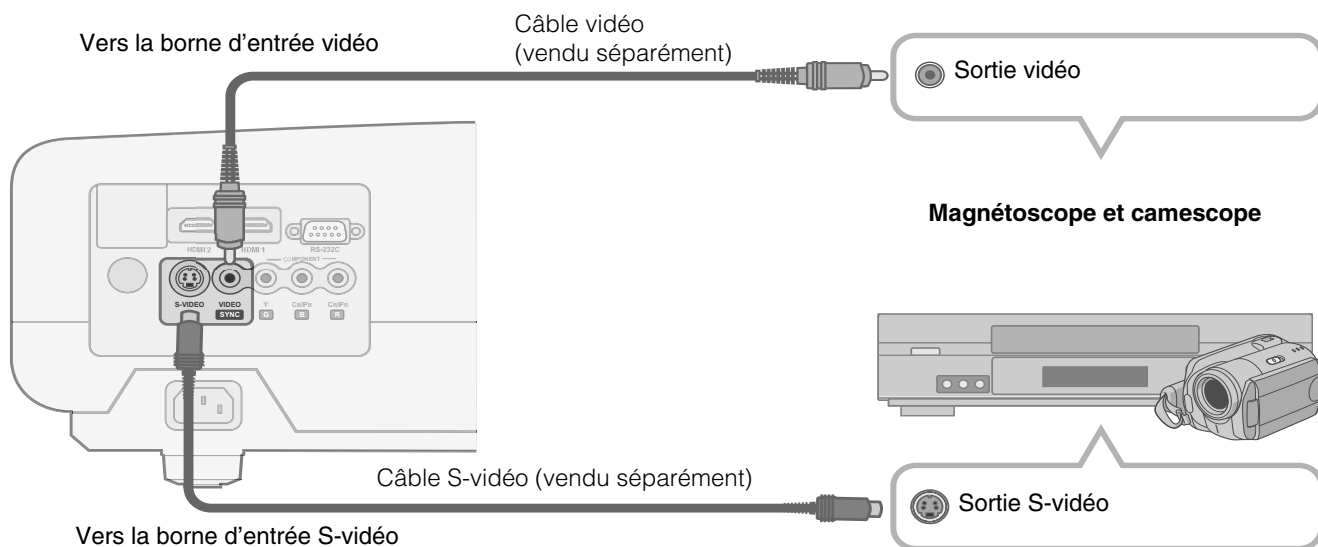

Raccordement via un câble vidéo composite

Cet appareil

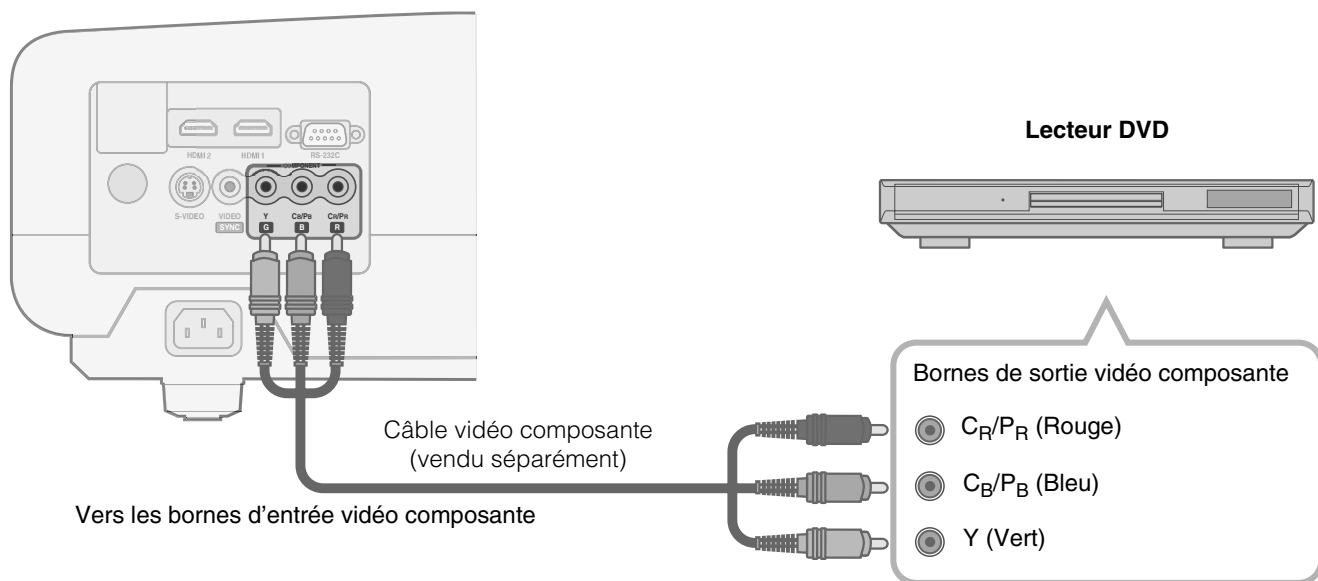

- Régler "COMP" dans le menu de configuration sur "Y Pb/Cb Pr/Cr". (P28 - 17)

Raccordements (Suite)

Raccordement par câble HDMI

Cet appareil

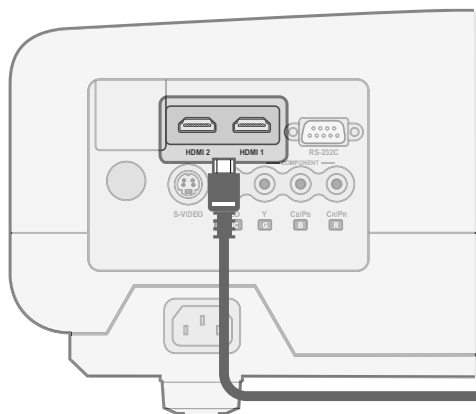

Enregistreur DVD

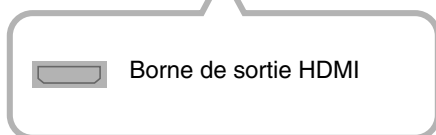

Câble HDMI (vendu séparément)

Vers borne d'entrée
HDMI 1 ou HDMI 2

Raccordement par câble de conversion HDMI-DVI

Cet appareil

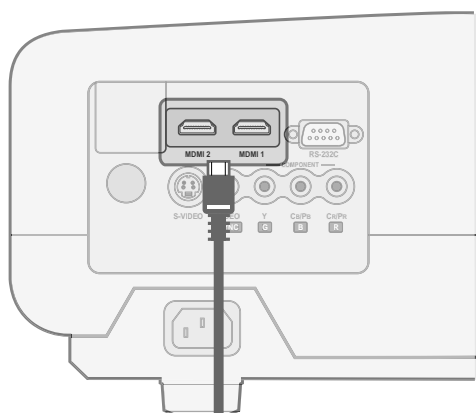

Bloc-notes PC

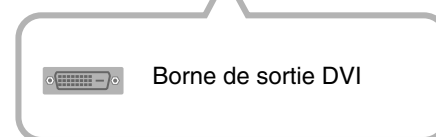
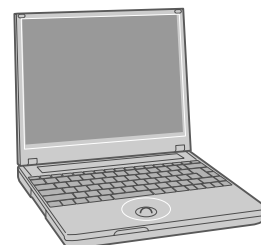

Câble de conversion HDMI-DVI (vendu séparément)

Vers borne d'entrée
HDMI 1 ou HDMI 2

Raccordement via un câble SCART-RCA (Péritel-RCA)

Cet appareil

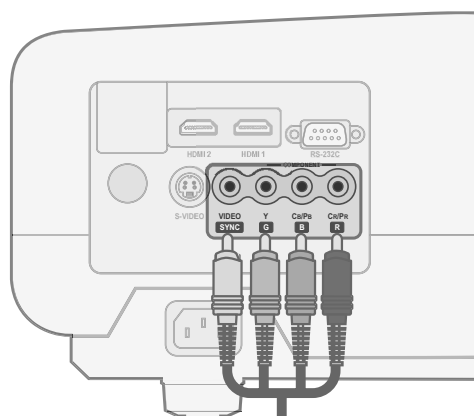

Câble SCART-RCA
(vendu séparément)

Vers les bornes d'entrée vidéo RGB et signal sync.

Lecteur DVD pour le marché européen

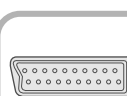

Borne SCART

- Régler "COMP" dans le menu de configuration sur "SCART". (P28 - 17)

Raccordement via câble vidéo RGB

Cet appareil

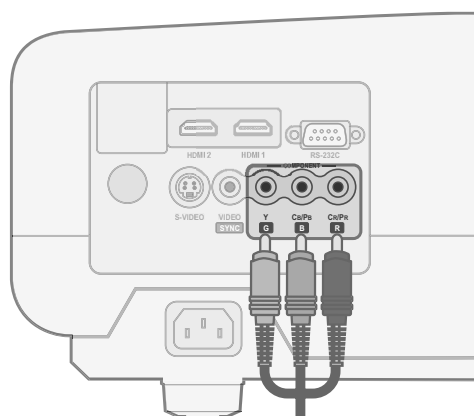

Câble vidéo RGB
(vendu séparément)

Vers les bornes d'entrée vidéo RGB

Périphérique équipé d'une sortie RGB



Bornes de sortie vidéo RGB

- R (Rouge)
- B (Bleu)
- G (Vert) (inclus un signal sync.)

- Régler "COMP" dans le menu de configuration sur "RGB". (P28 - 17)
- Pour plus de renseignements sur les signaux d'entrée, consultez "Caractéristiques". (P52)

Installation du projecteur et de l'écran

Installer cet appareil et l'écran. Placez cet appareil et l'écran perpendiculairement l'un par rapport à l'autre. Si ce n'est pas le cas, cela peut entraîner une distorsion trapézoïdale de l'image projetée.

1 Installer le projecteur et l'écran

■ Position gauche/droite

*Centrage vertical (0 % de décalage dans l'axe vertical)

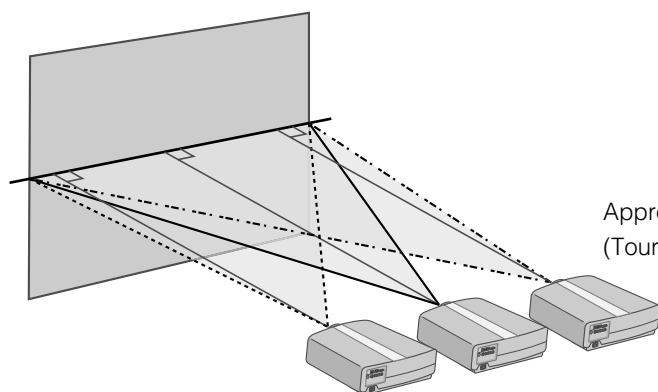

Approximativement 34 % (au maximum) de l'image projetée
(Tourner la molette vers la droite pour obtenir le maximum)

Approximativement 34 % (au maximum) de l'image projetée
(Tourner la molette vers la gauche pour obtenir le maximum)

■ Position dans l'axe vertical

*Centrage horizontal (0 % de décalage dans l'axe horizontal)

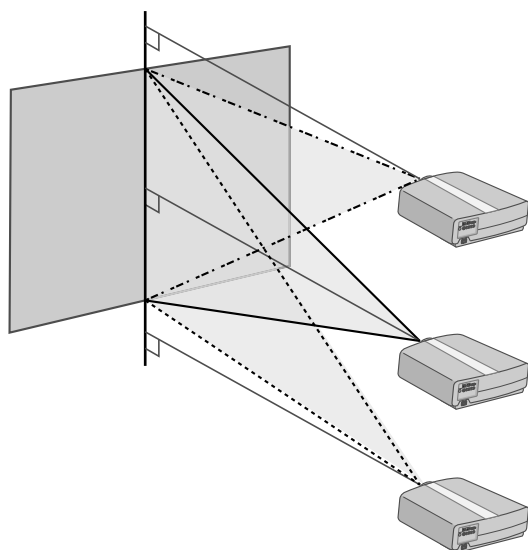

Approximativement 80 % (au maximum) de l'image projetée
(Tourner la molette vers la gauche pour obtenir le maximum)

Approximativement 80 % (au maximum) de l'image projetée
(Tourner la molette vers la droite pour obtenir le maximum)

■ Changer la portée de l'image projetée

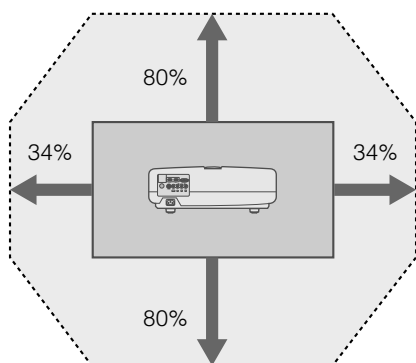

2 Régler de telle façon que l'image projetée soit au centre de l'écran

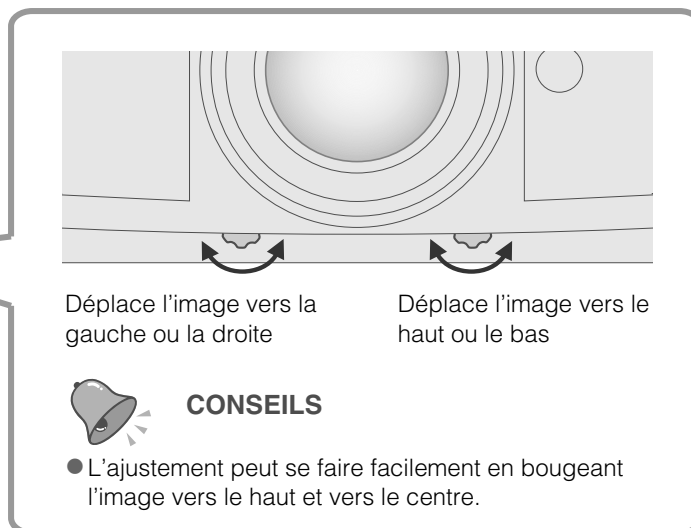
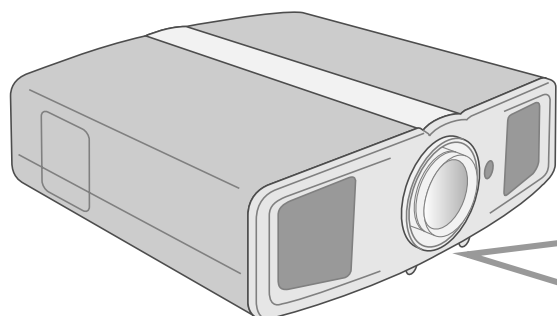

- Il peut être nécessaire de régler "Ajuste pixels" dans le menu de configuration après avoir réglé la position de l'image. (P27 - 10)

Taille de l'écran et distance de projection

Déterminer la distance entre l'objectif et l'écran pour obtenir la taille d'écran que vous souhaitez. Cet appareil utilise un objectif avec zoom automatique x2,0 pour la projection.

■ Taille de l'écran projeté par rapport à la distance de projection

Taille de l'écran de projection (en diagonale) Rapport de format 16:9	Distance approximative de projection W (Large) ~ T (Télé)			Taille de l'écran de projection (en diagonale) Rapport de format 16:9	Distance approximative de projection W (Large) ~ T (Télé)		
60" (Environ 1,52 m)	Environ 1,78 m	~	Environ 3,63 m	140" (Environ 3,56 m)	Environ 4,24 m	~	Environ 8,54 m
70" (Environ 1,78 m)	Environ 2,09 m	~	Environ 4,24 m	150" (Environ 3,81 m)	Environ 4,55 m	~	Environ 9,16 m
80" (Environ 2,03 m)	Environ 2,40 m	~	Environ 4,86 m	160" (Environ 4,06 m)	Environ 4,86 m	~	Environ 9,77 m
90" (Environ 2,29 m)	Environ 2,71 m	~	Environ 5,47 m	170" (Environ 4,32 m)	Environ 5,16 m	~	Environ 10,38 m
100" (Environ 2,54 m)	Environ 3,01 m	~	Environ 6,08 m	180" (Environ 4,57 m)	Environ 5,47 m	~	Environ 11,00 m
110" (Environ 2,79 m)	Environ 3,32 m	~	Environ 6,70 m	190" (Environ 4,83 m)	Environ 5,78 m	~	Environ 11,61 m
120" (Environ 3,05 m)	Environ 3,63 m	~	Environ 7,31 m	200" (Environ 5,08 m)	Environ 6,08 m	~	Environ 12,23 m
130" (Environ 3,30 m)	Environ 3,93 m	~	Environ 7,93 m				

- Les distances de projection du tableau ci-dessus sont fournies uniquement à titre indicatif. Veuillez en tenir compte lors de l'installation du projecteur.
- Pour régler l'installation, utiliser une image projetée au format 16:9.

Projection des images

Ce chapitre décrit les opérations de base pour projeter des images entrantes sur l'écran.

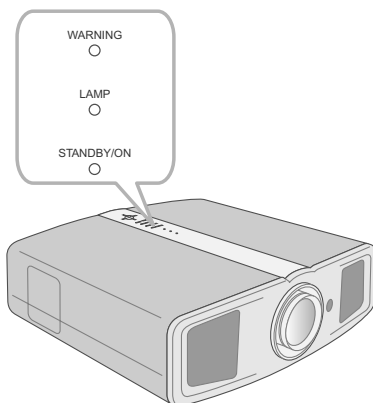

Préparation

- Retirez le capuchon de l'objectif.

1 Branchez la prise du câble d'alimentation dans la prise électrique

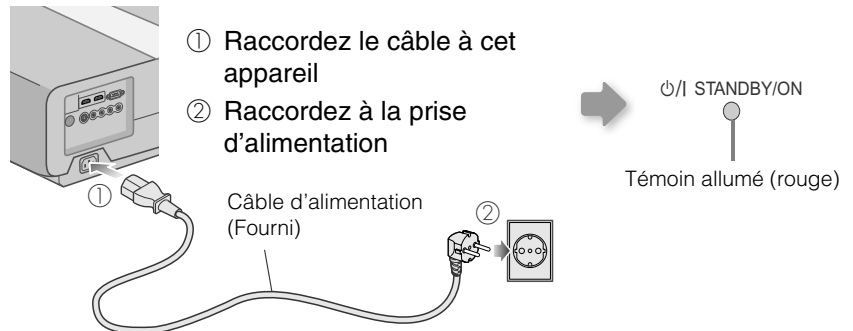

2 Allumer l'appareil



- Vous pouvez également appuyer sur le bouton [STANDBY/ON] pour allumer l'appareil. (P11)

3 Projetez l'image

1 Sélectionner le mode d'entrée



- Vous pouvez également sélectionner la mode d'entrée en appuyant sur le bouton [INPUT] sur l'appareil. (P11)

2 Affichez les images du périphérique sélectionné

4 Réglez la position de l'écran de projection

- Voir "Installation du projecteur et de l'écran" pour les procédures de réglage de la position. (P18)

5 Réglez la taille de l'image (zoom) et la mise au point

1 Afficher la mire (hachurage croisé)



2 Réglez la mise au point

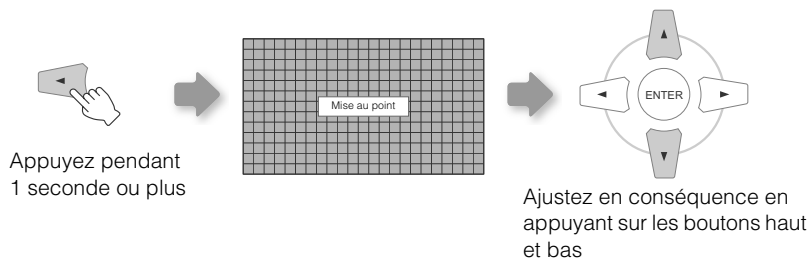

3 Réglez la taille de l'image (zoom)

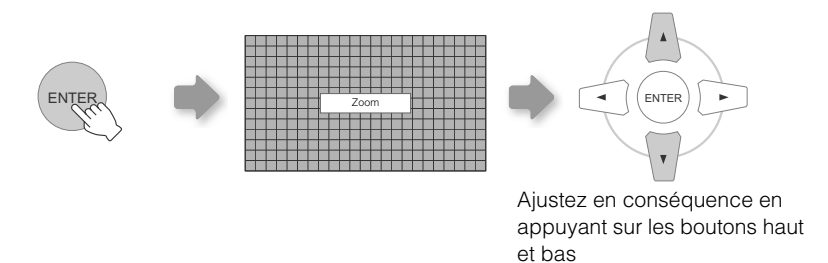

- Bascule entre "Mise au point" et "Zoom" chaque fois que vous appuyez sur le bouton [ENTER].

4 Pour terminer



6 Éteignez l'appareil

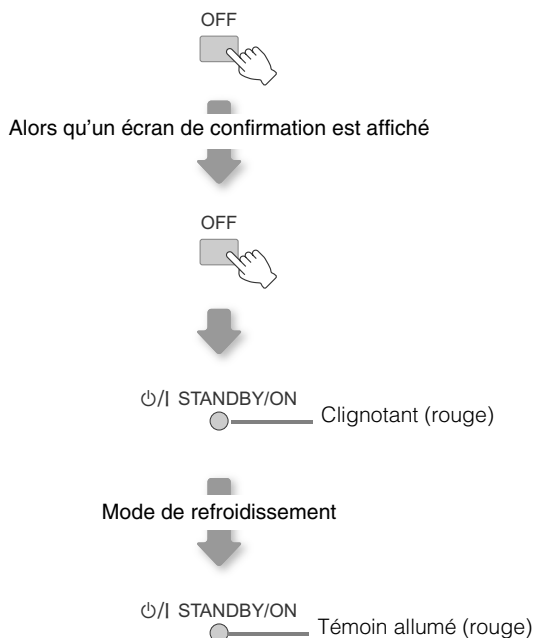

- L'appareil ne peut être éteint avant au moins 90 secondes suivant sa mise sous tension. Débutez l'opération uniquement après 90 secondes.
- Vous pouvez également appuyer sur le bouton [STANDBY/ON] pour éteindre l'appareil. (P11)
- Remettez le capuchon de l'objectif après emploi pour protéger l'objectif de la poussière.
- Débranchez le câble d'alimentation lorsque vous n'utilisez pas l'appareil pour une longue période.



CONSEILS

Vous pouvez masquer temporairement l'image

Vous pouvez masquer temporairement l'image.



⏻/I STANDBY/ON

Le témoin vert clignote lorsque l'image est masquée

- Appuyez sur le bouton [HIDE] pour afficher à nouveau l'image.
- L'appareil ne peut être éteint lorsque l'image est temporairement masquée.



NOTE

À propos du mode de refroidissement

- Le mode de refroidissement est une fonction permettant le refroidissement de la lampe pendant environ 60 secondes suivant la fin de la projection. Cette fonction empêche la déformation ou l'endommagement des pièces internes de l'appareil du fait de la surchauffe de la lampe. Elle empêche également un raccourcissement prématuré de la durée de vie de la lampe.
- Au cours de la phase de refroidissement, l'indicateur [STANDBY/ON] clignote en rouge.
- Suivant la phase de refroidissement, l'appareil retourne automatiquement en mode veille.
- Ne débranchez pas la prise d'alimentation durant la phase de refroidissement. Cela pourrait raccourcir la durée de vie de la lampe et entraîner un mauvais fonctionnement.

Fonctions utiles pendant la projection

Vous pouvez modifier la taille de l'écran de l'image projetée ou masquer la zone entourant une image dont la qualité de la zone périphérique s'est détériorée.

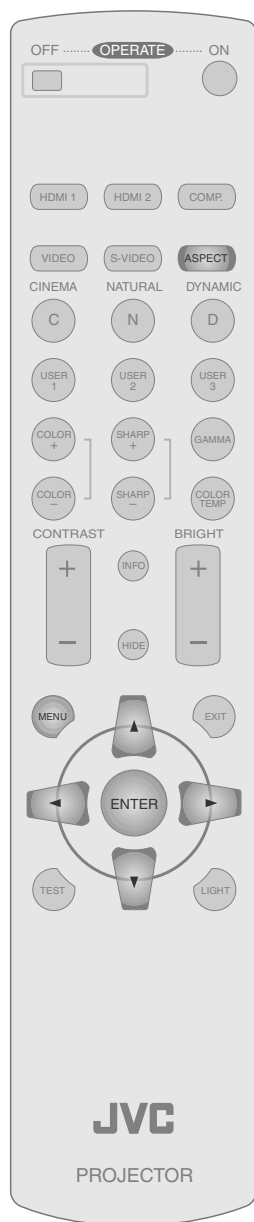

Réglage de la taille de l'écran

L'image projetée peut être réglée pour correspondre à la taille d'écran la plus appropriée (rapport de format).

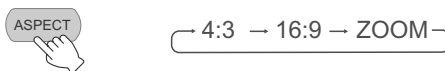

- La taille de l'écran peut également être réglée à partir de "Aspect" dans le menu de configuration. (☞ P29 - 19)
- Si des images haute définition sont entrées, le réglage "Étirement V" sera disponible. (☞ P29 - 20)
- Si des signaux PC sont entrés, le réglage "Redimension" sera disponible. (☞ P29 - 21)

■ Image source et image projetée par différents paramètres de taille d'écran

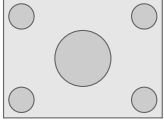
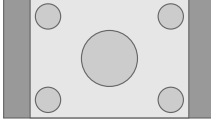
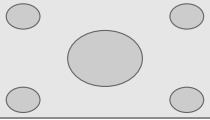
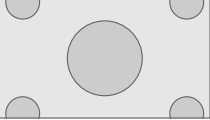
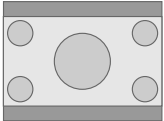
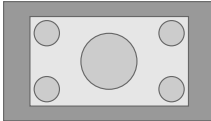
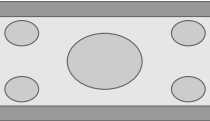
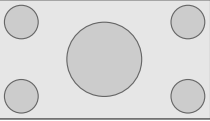
Image source	Format de l'écran		
	4:3	16:9	Zoom
 <p>SDTV(4:3)</p>	 <p>Rapport de format: Identique Taille d'écran la plus appropriée</p>	 <p>Rapport de format: Paysage L'image est étirée horizontalement</p>	 <p>Rapport de format: Identique Le haut et le bas de l'image sont manquants</p>
 <p>SDTV(4:3) L'image a été enregistrée au format paysage (bandes noires en haut et en bas) avec le logiciel de DVD</p>	 <p>Rapport de format: Identique Une petite image est projetée</p>	 <p>Rapport de format: Paysage L'image est étirée horizontalement</p>	 <p>Rapport de format: Identique Taille d'écran la plus appropriée</p>

- En fonction de l'image source, la sélection de "4:3" peut se traduire par un étirement vertical de l'image alors qu'en sélectionnant "16:9", vous obtiendrez la taille d'écran la plus appropriée.

Masquage de la zone périphérique d'une image

Les images dont la qualité de la bordure externe est détériorée peuvent être projetées en masquant (cachant) le pourtour de l'image projetée.

1 Projetez l'image



← Image dont la qualité de la bordure externe est détériorée.

NOTE

- Le masquage est disponible uniquement pour des images haute définition.

2 Masquez l'image

1 Affichez le menu de configuration



2 Sélectionnez "Régages" ➔ "Masque"

① SÉLECTIONNER

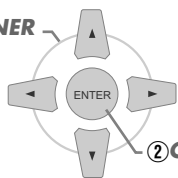

② CONFIRMER

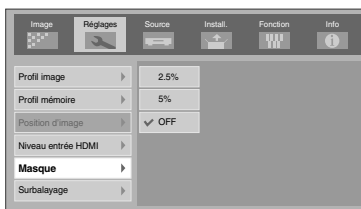

3 Établissez une valeur de masque

① SÉLECTIONNER

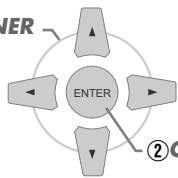

② CONFIRMER

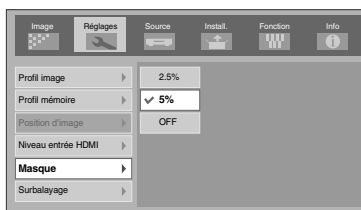

Exemple:

Lorsque la valeur "Masque" est changée à partir de "OFF" ➔ "5%"



3 Pour terminer



Menu de configuration

Les images projetées peuvent être réglées pour correspondre au format souhaité en changeant les paramètres par défaut.



Procédures d'utilisation du menu

Exemple:

Si vous changez "Aspect" de "4:3" à "16:9"

1 Affichez le menu de configuration

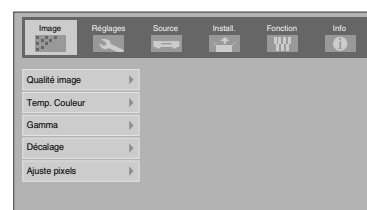

2 Sélectionnez "Source" ➔ "Aspect"

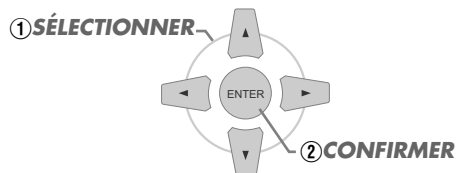

3 Réglez sur "16:9"

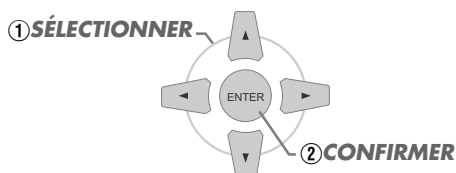

4 Pour terminer



Menu de configuration

Les valeurs des éléments présentées en sont les réglages prédéfinis en usine.

- Les éléments pouvant être configurés varient selon les signaux entrants.

Image > Qualité image

01 Contraste

Règle le contraste de l'image projetée.

(Noir) -50 ~ 50 (Blanc)

02 Luminosité

Règle la luminosité de l'image projetée.

(Assombrit) -30 ~ 30 (Éclaircit)

03 Couleur

Règle la densité de la couleur de l'image projetée.

(Éclaircit) -50 ~ 50 (Assombrit)

04 Teinte

Règle la teinte de l'image projetée.

(Rouge) -30 ~ 30 (Vert)

05 Détail

Règle la netteté de l'image projetée.

(Douce) -30 ~ 30 (Nette)

06 DNR

Règle le niveau de suppression de bruit (interférences) de l'image projetée.

(Faible) 0 ~ 30 (Fort)

- "Contraste", "Luminosité", "Couleur" et "Détail" peuvent également être configurés à partir de la télécommande. (📖 P12)
- "Teinte" peut uniquement être réglé lorsque les signaux NTSC entrent par la borne vidéo ou S-vidéo.

Image > Temp. Couleur

07 Temp. Couleur

Fixe la température de la couleur de l'image projetée.

Bas	Sélectionnez pour donner une teinte rougeâtre à l'image.	
Moyen	Sélectionnez pour avoir une image équilibrée.	
Haut	Sélectionnez pour donner une teinte bleuâtre à l'image.	
Mémoire1*	Rouge	(Moins rouge) -255 ~ 0 (Plus rouge)
	Vert	(Moins vert) -255 ~ 0 (Plus vert)
	Bleu	(Moins bleu) -255 ~ 0 (Plus bleu)
Mémoire2*	Rouge	(Moins rouge) -255 ~ 0 (Plus rouge)
	Vert	(Moins vert) -255 ~ 0 (Plus vert)
	Bleu	(Moins bleu) -255 ~ 0 (Plus bleu)

* Les couleurs rouge, vert et bleu peuvent être réglées et enregistrées indépendamment.

- Ce paramétrage peut également être configuré à partir de la télécommande. (📖 P12)

Menu de configuration (Suite)

Image > Gamma		
08 Gamma		
Fixe les caractéristiques de dégradé de l'image projetée.		
Normal	Dans les cas habituels, choisir ce paramétrage.	
Théâtre1	Fixe le facteur de contraste à "Théâtre1".	
Théâtre2	Fixe le facteur de contraste à "Théâtre2".	
Dynamique	Sélectionnez cette option pour les zones bien éclairées (comme les salons) ou lorsque vous jouez à des jeux.	
Personnalisé (Config. Gamma)	Le gamma peut être ajusté selon vos préférences.	
	Valeur correction	Vous pouvez choisir le coefficient (1,8 ~ 2,6) de la courbe gamma (facteur de contraste).
	Réglage Gamma *	Vous pouvez ajuster séparément la courbe gamma (facteur de contraste) des couleurs (R, G, B). Ajuster "W" ajustera toutes les valeurs "R, G, B". Les courbes gamma sont représentées par la lettre G.
	Enreg.	Sauvegarde les données gamma ajustées.
	Charger	Charge les données gamma préalablement sauvegardées.
RAZ tout	Ramène les coefficients gamma aux valeurs réglées à "Valeur correction".	

● "Normal" convient aux cas habituels, mais d'autres réglages peuvent être sélectionnés selon vos préférences.

● Ce paramétrage peut également être configuré à partir de la télécommande. (P12)

*"Réglage Gamma"

① Sélectionnez le coefficient de la courbe gamma de référence (1,8 ~ 2,6) dans "Valeur correction".

② Sélectionnez la couleur que vous désirez ajuster dans l'écran d'ajustement gamma.

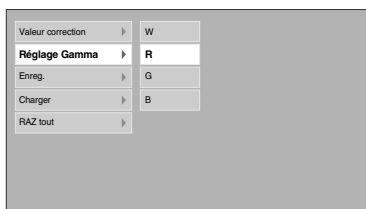

③ Ajustez la courbe gamma dans l'écran d'ajustement courbe gamma.

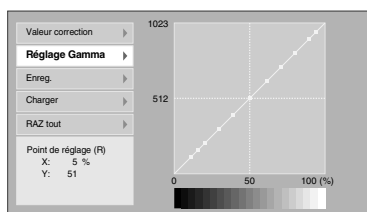

Sélectionnez le point où la gradation (luminosité) sera ajustée au moyen des boutons ◀ / ▶.

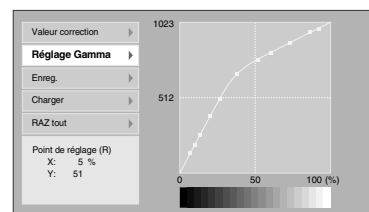

Ajustez la gradation (luminosité) au moyen des boutons ▲ / ▼.

④ Pour terminer

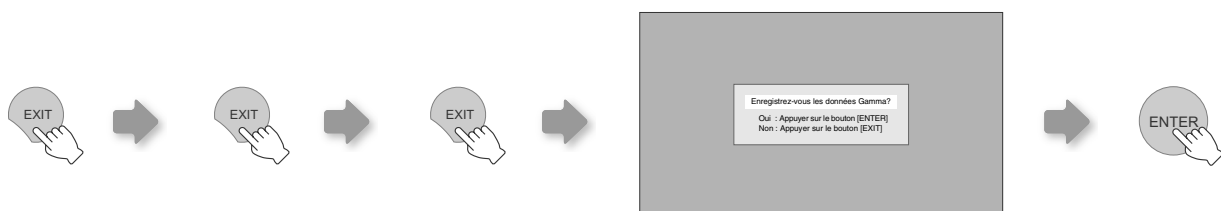

● Si la courbe gamma est ajustée plusieurs fois, des erreurs de calcul s'accumuleront et il est possible que la courbe gamma ne puisse revenir pas à sa forme originale. Dans ce cas, sélectionnez une fois de plus le coefficient dans "Valeur correction" ou récupérez les données gamma précédentes avec "Charger".

Image > Décalage**09 Décalage**

Règle la luminosité respective du rouge, du vert et du bleu dans les zones sombres de l'image. (Niveau de décalage)

Rouge	(Moins rouge) -60 ~ 60 (Plus rouge)
Vert	(Moins vert) -60 ~ 60 (Plus vert)
Bleu	(Moins bleu) -60 ~ 60 (Plus bleu)

Image > Ajuste pixels**10 Ajuste pixels**

Fait des ajustements fins de 1 pixel pour chaque couleur déplacée dans la direction horizontale/verticale de l'image.

Rouge horiz.	(Décale le rouge vers la gauche) 1 ~ 7 (Décale le rouge vers la droite)
Vert horiz.	(Décale le vert vers la gauche) 1 ~ 7 (Décale le vert vers la droite)
Bleu horiz.	(Décale le bleu vers la gauche) 1 ~ 7 (Décale le bleu vers la droite)
Rouge vert.	(Décale le rouge vers le bas) 1 ~ 5 (Décale le rouge vers le haut)
Vert vert.	(Décale le vert vers le bas) 1 ~ 5 (Décale le vert vers le haut)
Bleu vert.	(Décale le bleu vers le bas) 1 ~ 5 (Décale le bleu vers le haut)

- Les directions horizontales et verticales sont inversées lorsque l'image est tournée vers la gauche ou la droite, ou renversée vers le haut ou le bas.
- Pour effectuer le réglage, utilisez des images statiques aux contours nets.
- Lorsque les réglages sont minimes, l'effet peut être difficile à voir sur certaines images.

Réglages > Profil image**11 Profil image**

Configure le profil de l'image. (📖 P34)

Cinéma	Sélectionnez pour voir des images ayant une qualité cinéma dans une pièce sombre.
Naturel	Sélectionnez pour voir des images projetées avec une qualité naturelle dans une pièce sombre.
Dynamique	Sélectionnez pour voir des images nettes, de qualité, dans une pièce éclairée.
Util. 1	Sélectionne le profil de l'image enregistré dans "Util. 1".
Util. 2	Sélectionne le profil de l'image enregistré dans "Util. 2".
Util. 3	Sélectionne le profil de l'image enregistré dans "Util. 3".

- Ce paramétrage peut également être configuré à partir de la télécommande. (📖 P12)

Réglages > Profil mémoire**12 Profil mémoire**

Enregistre ou supprime les profils d'image.

Enreg. util. 1	Enregistre le profil d'image dans "Util. 1".
Enreg. util. 2	Enregistre le profil d'image dans "Util. 2".
Enreg. util. 3	Enregistre le profil d'image dans "Util. 3".
Suppr. util. 1	Ramène le profil d'image enregistré dans "Util. 1" aux paramètres pré-réglés en usine (naturels).
Suppr. util. 2	Ramène le profil d'image enregistré dans "Util. 2" aux paramètres pré-réglés en usine (naturels).
Suppr. util. 3	Ramène le profil d'image enregistré dans "Util. 3" aux paramètres pré-réglés en usine (naturels).
Réinit. Cinéma	Ramène le profil d'image enregistré dans "Cinéma" aux paramètres pré-réglés en usine.
Réinit. naturel	Ramène le profil d'image enregistré dans "Naturel" aux paramètres pré-réglés en usine.
Réinit. dynamiq.	Ramène le profil d'image enregistré dans "Dynamique" aux paramètres pré-réglés en usine.

- "Contraste", "Luminosité", "Couleur", "Détail", "DNR", "Temp. Couleur", "Gamma" et "Décalage" sont enregistrés dans "Profil image".

Menu de configuration (Suite)

Réglages > Position d'image

13 Position d'image

Règle la position horizontale/verticale de l'image projetée.

- La valeur de la position d'affichage varie selon le signal entrant.
- Cet ajustement est disponible pour les signaux d'entrée analogiques, ou pour les signaux d'entrées COMPONENT et HDMI-1/2 lorsque "Étirement V" est réglé à "ON".

Réglages > Niveau entrée HDMI

14 Niveau entrée HDMI

Configure le réglage de niveau d'entrée de la borne d'entrée HDMI.

Standard	Dans les cas habituels, choisir ce paramétrage.
Amélioré	Sélectionnez ce paramétrage quand le noir et blanc de l'image projetée n'est pas clair lorsque les signaux vidéo RGB proviennent d'appareils DVI.

- Ce paramétrage est disponible uniquement lors de la projection d'une entrée HDMI.

Réglages > Masque

15 Masque

Masque (cache) la zone externe de l'image projetée.

2.5%	Masque 2,5 % de l'écran.
5%	Masque 5 % de l'écran.
OFF	Aucun masquage.

- Le masquage est disponible uniquement pour des images haute définition.

Réglages > Surbalayage

16 Surbalayage

Sélectionne ou non pour régler le surbalayage des signaux vidéo 4:3 (NTSC, PAL, SECAM, 480i, 576i, 480p et 576p).

OFF	Pas de surbalayage.
ON	Surbalayage le dessus, la gauche, le bas et la droite à 2,5 % chacun.

- Ce paramétrage n'est pas disponible lorsque les signaux PC sont entrés dans le terminal HDMI.

Source > COMP

17 COMP

Configure les signaux entrants de la borne d'entrée vidéo en composante.

Y Pb/Cb Pr/Cr	Sélectionnez lors de l'entrée de signaux vidéo composante.
RGB	Sélectionnez lorsque les signaux vidéo RGB sont entrants.
SCART	Sélectionnez lorsque des signaux vidéo RGB et des signaux sync. entrent en provenance d'une prise SCART (Péritel) pour le marché européen.

- Ce paramétrage est disponible uniquement lors de la projection d'une entrée vidéo en composante.

Source > HDMI

18 HDMI

Configure les signaux entrants de la borne d'entrée HDMI.

Auto	Configure automatiquement les signaux entrants.
YCbCr(4:4:4)	Sélectionnez lorsque les signaux vidéo Y Cb Cr (4:4:4) sont entrants.
YCbCr(4:2:2)	Sélectionnez lorsque les signaux vidéo Y Cb Cr (4:2:2) sont entrants.
RGB	Sélectionnez lorsque les signaux vidéo RGB sont entrants.

- Ce paramétrage est disponible uniquement lors de la projection d'une entrée HDMI.

Source > Aspect (Lorsque les signaux vidéo SD ont été entrés)**19 Aspect**

Configure la taille d'écran (rapport de format) de l'image projetée.

4:3	Fixe la taille d'écran de l'image projetée à 4:3.
16:9	Fixe la taille d'écran de l'image projetée à 16:9.
Zoom	Agrandit l'image (zoom).

- Ce paramétrage peut également être configuré à partir de la télécommande. (📖 P12, 22)

Source > Etirement V (Lorsque les signaux vidéo HD ont été entrés)**20 Etirement V**

Si elle est réglée à "ON", l'image 2,35:1 projetée sera étirée verticalement à la résolution de l'affichage.

OFF	Projette l'image 2,35:1 telle quelle. (Des bandes noires apparaîtront en haut et en bas.)
ON	L'image 2,35:1 projetée sera étirée verticalement à la résolution de l'affichage.

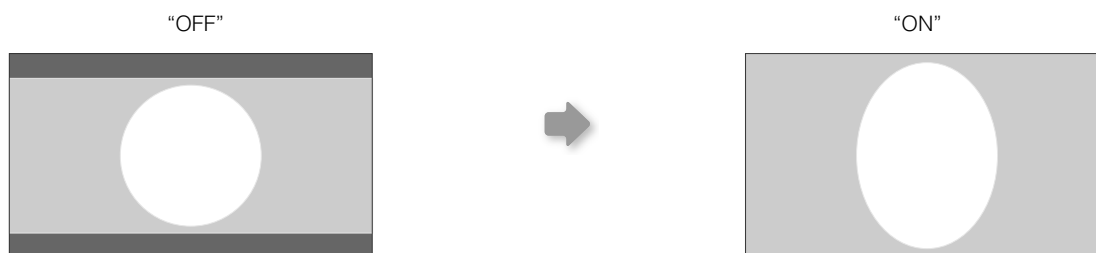
**Source > Redimension (Lorsque les signaux vidéo PC ont été entrés)****21 Redimension**

Règle la taille de l'écran pour l'image projetée.

Aspect	Agrandit le signal PC horizontalement/verticalement jusqu'à ce qu'il ait atteint la hauteur de l'affichage, et l'affiche selon le rapport de format original.
Panel	Agrandit le signal PC horizontalement/verticalement, et l'affiche à un rapport d'affichage de 16:9.
1:1	Affiche le signal PC correspondant à l'affichage à un point par rapport de pixel. L'écran de l'ordinateur peut être affiché à sa taille originale.

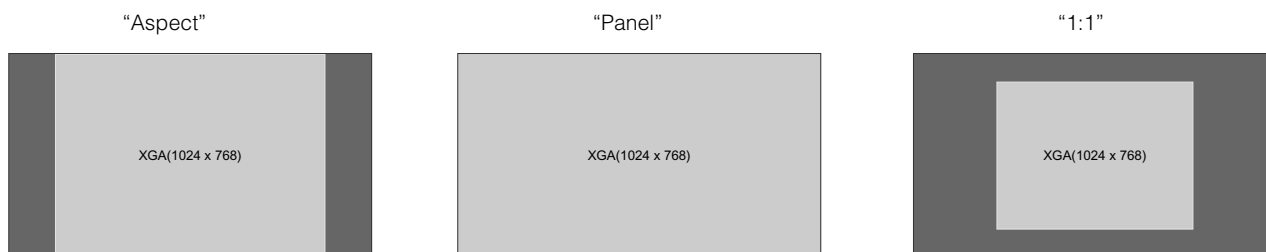
**Source > Film****22 Film**

Sélectionnez pour visionner des films enregistrés sur film.

Auto	Dans les cas habituels, choisir ce paramétrage.
OFF	Sélectionnez lorsque vous ne regardez pas des images de film sur film.

- Ce paramétrage n'est pas disponible lorsque les signaux PC sont entrés dans le terminal HDMI.

Menu de configuration (Suite)

Source > Décodeur

23 Décodeur

Configure le système de couleurs.

Auto	Configure automatiquement le système de couleurs.
NTSC	Sélectionnez lorsque le système de couleurs est NTSC.
NTSC4.43	Sélectionnez lorsque le système de couleurs est NTSC4.43.
PAL	Sélectionnez lorsque le système de couleurs est PAL.
PAL-M	Sélectionnez lorsque le système de couleurs est PAL-M.
PAL-N	Sélectionnez lorsque le système de couleurs est PAL-N.
SECAM	Sélectionnez lorsque le système de couleurs est SECAM.

- Ce paramétrage est disponible uniquement lors de la projection d'une entrée vidéo ou S-vidéo.

Source > Niveau de noir

24 Niveau de noir

Configure le niveau de noir.

0 %	Sélectionnez cette option lorsque la gradation de la partie sombre d'une image est floue avec un réglage de 7,5 %.
7.5 %	Sélectionnez cette option lorsque les parties sombres d'une image paraissent claires avec un réglage à 0 %.

- Ce paramétrage peut uniquement être réglé lorsque les signaux NTSC entrent par la borne vidéo ou S-vidéo.

Install. > Position menus

25 Position menus

Fixe la position d'affichage du menu.

Supérieur gauche	Affiche le menu dans le coin supérieur gauche de l'écran.
Centre en haut	Affiche le menu au centre dans le haut de l'écran.
Supérieur droit	Affiche le menu dans le coin supérieur droit de l'écran.
Centre gauche	Affiche le menu à gauche, au centre de l'écran.
Centre	Affiche le menu au centre de l'écran.
Centre droit	Affiche le menu à droite, au centre de l'écran.
Inférieur gauche	Affiche le menu dans le coin inférieur gauche de l'écran.
Centre en bas	Affiche le menu au centre dans le bas de l'écran.
Inférieur droit	Affiche le menu dans le coin inférieur droit de l'écran.

Install. > Affichage menus

26 Affichage menus

Fixe la durée d'affichage du menu.

15sec	Affichage pendant 15 secondes.
ON	Affichage permanent.

Install. > Aff source**27 Aff source**

Détermine si doit afficher l'entrée lors d'un changement d'entrée.

5sec	Affichage pendant 5 secondes.
OFF	Ne pas afficher.

Install. > Invers D-G**28 Invers D-G**

Sélectionnez cette option lorsque l'image est projetée de l'arrière de l'écran ou lorsque le projecteur est suspendu au plafond.

OFF	N'inverse pas l'image vers la gauche ou la droite.
ON	Inverse l'image vers la gauche ou la droite.

Install. > Invers H-B**29 Invers H-B**

Sélectionnez lorsque le projecteur est suspendu au plafond.

OFF	Ne pas inverser l'image dans le sens vertical.
ON	Inverse l'image dans le sens vertical.

Install. > Mode haute altit.**30 Mode haute altit.**

Sélectionnez lorsque le projecteur est utilisé dans un endroit où la pression atmosphérique est faible (plus de 900 mètres au-dessus du niveau de la mer).

OFF	Ne pas activer.
ON	Activer.

Fonction > Couleur fond**31 Couleur fond**

Configure la couleur de l'écran affichée en l'absence de signaux entrants.

Bleu	Règle la couleur de l'écran sur "Bleu".
Noir	Règle la couleur de l'écran sur "Noir".

Fonction > Sleep Time**32 Sleep Time**

Détermine le délai écoulé avant de basculer automatiquement en mode veille lorsqu'il n'y a aucun signal entrant.

15	Basculer en mode veille après 15 minutes.
30	Basculer en mode veille après 30 minutes.
60	Basculer en mode veille après 60 minutes.
OFF	Ne pas basculer en mode veille.

Menu de configuration (Suite)

Fonction > Logo

33 Logo

Détermine si "Logo" doit être affiché lors du démarrage.

OFF	Ne pas afficher.
ON	Affichage pendant 5 secondes.

Fonction > Puissance lampe

34 Puissance lampe

Configure la puissance de la lampe source de lumière.

Normal	Dans les cas habituels, choisir ce paramétrage. (170 W)
Haut	Sélectionnez lorsqu'il est difficile de voir l'image dans une pièce éclairée. (200 W)

- La modification de la puissance de la lampe ne modifiera pas sa durée de vie.
- Les réglages ne peuvent être changés pendant environ 90 secondes après que cet appareil ait été allumé.
- Les réglages ne peuvent être changés pendant environ 60 secondes après qu'ils aient été réglés.

Fonction > Mire de test

35 Mire de test

Affiche 6 types de mires. Pour régler la taille de l'image (zoom) et la mise au point. (📖 P20)

- Peut également être configuré à partir de la télécommande. (📖 P12)

Fonction > Language

36 Language

Détermine la langue d'affichage du menu.

日本語	Japonais
English	Anglais
Deutsch	Allemand
Français	Français
Español	Espagnol
Português	Portugais
Italiano	Italien
Nederlands	Néerlandais
Svenska	Suédois
Norsk	Norvégien
中文	Chinois (simplifié)

Info (Pendant l'entrée du signal vidéo)**37 Entrée**

Affiche l'entrée vidéo actuellement sélectionnée.

38 Format

Affiche les types des signaux vidéo entrants actuels.

39 Fréquence H

Cet élément est grisé sans affichage de valeur.

40 Fréquence V

Cet élément est grisé sans affichage de valeur.

41 Temps lampe

Affiche le nombre d'heures cumulé d'utilisation de la lampe.

- Peut également être configuré à partir de la télécommande. (📖 P12)

Info (Pendant l'entrée du signal PC)**42 Entrée**

Affiche l'entrée PC actuellement sélectionnée.

43 Résolution

Affiche la résolution du signal PC actuellement entré.

44 Fréquence H

Affiche la fréquence horizontale du signal PC actuellement entré.

45 Fréquence V

Affiche la fréquence verticale du signal PC actuellement entré.

46 Temps lampe

Affiche le nombre d'heures cumulé d'utilisation de la lampe.

- Peut également être configuré à partir de la télécommande. (📖 P12)

Personnalisation des images projetées

Vous pouvez régler l'image projetée pour obtenir une qualité d'image souhaitée et enregistrer la valeur modifiée. (Profil image) À côté des paramètres "Cinéma", "Naturel" et "Dynamique" par défaut, il y a trois autres types de réglages définis par l'utilisateur pour le profil d'image.

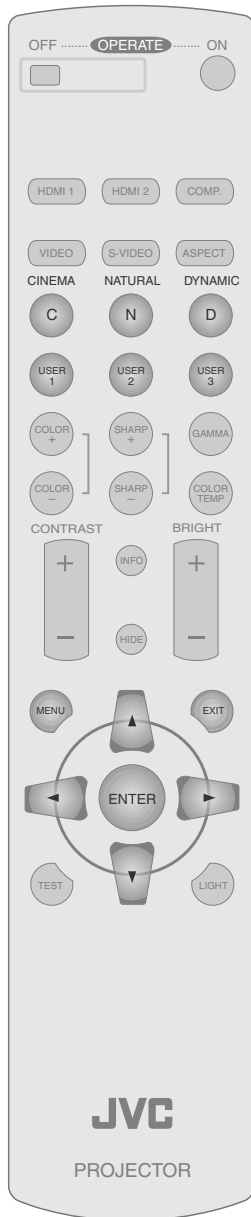

Modification des valeurs par défaut du profil d'image

"Contraste", "Luminosité", "Couleur", "Détail", "DNR", "Temp. Couleur", "Gamma" et "Décalage" sont enregistrés dans le profil d'image.

1 Sélectionnez le profil d'image

CINEMA NATURAL DYNAMIC



2 Réglez la qualité d'image

Exemple: Pour ajuster "Contraste"

1 Affichez le menu de configuration



2 Sélectionnez "Image" → "Qualité image" → "Contraste"

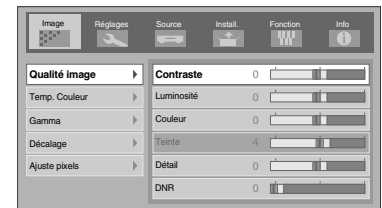
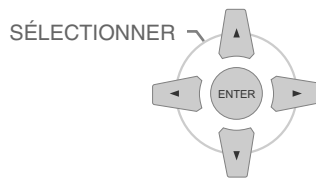

3 Réglez le paramétrage

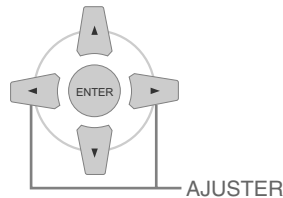

4 Pour terminer les ajustements



3 D'autres éléments peuvent également être réglés

4 Pour terminer



- "Contraste", "Luminosité", "Couleur", "Détail", "Temp. Couleur" et "Gamma" peuvent également être réglés à partir de la télécommande. (P12)
- Pour rétablir les valeurs par défaut, rétablissez les paramètres enregistrés avec "Profil mémoire" dans le menu de configuration. (P27 - 12)

Enregistrement des profils d'image définis par l'utilisateur

1 Sélectionnez le profil d'image

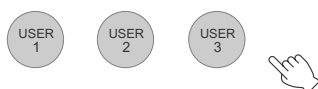

2 Réglez la qualité d'image

- Voir "Modification des valeurs par défaut du profil d'image" pour les procédures de réglage de la qualité d'image. (📖 P34)

3 Pour terminer



AVERTISSEMENT

- Le réglage des paramètres de qualité d'image ne sera pas enregistré si d'autres profils d'image sont sélectionnés avant l'enregistrement de ces paramètres.

Enregistrement des profils d'image définis par l'utilisateur à partir du menu

1 Réglez la qualité d'image

- Voir "Modification des valeurs par défaut du profil d'image" pour les procédures de réglage de la qualité d'image. (📖 P34)

2 Affichez le menu de configuration



3 Sélectionnez "Réglages" ➡ "Profil mémoire" ➡ "Enreg. util. 1"

① SÉLECTIONNER

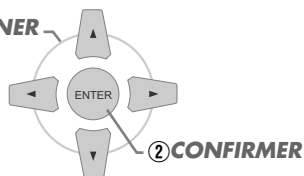

② CONFIRMER

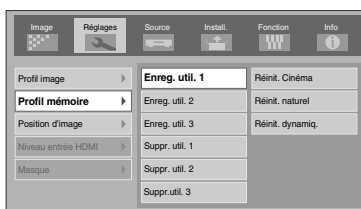

4 Enregistrez le réglage

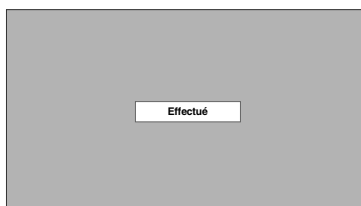

- Pour rétablir les valeurs par défaut, rétablissez les paramètres enregistrés avec "Profil mémoire" dans le menu de configuration. (📖 P27 - 12)

Dépannage

Avant d'envoyer votre appareil à votre détaillant agréé pour une réparation, vérifiez les points suivants.

Les situations suivantes ne sont pas des défauts.

- Vous ne devez pas vous inquiéter dans les situations suivantes si vous ne constatez aucune anomalie à l'écran.
 - Une partie du dessus ou la face avant de l'appareil est chaude.
 - L'appareil émet un craquement.
 - Un bruit lié à son fonctionnement provient de l'intérieur de l'appareil.
 - Une tache de couleur apparaît sur certains écrans.
- Effectuez les opérations suivantes lorsque l'appareil est incapable de fonctionner normalement en raison de parasites ou de bruits externes.
 - ① Lorsque l'appareil est en mode veille, débranchez l'alimentation électrique puis rebranchez la prise.
 - ② Appuyez sur le bouton marche/arrêt pour remettre l'appareil sous tension.
- On peut entendre un son lorsque la lampe est éteinte mais cela est sans danger.
- La construction de l'appareil D-ILA fait appel à une technologie de haute précision mais il est possible de constater l'absence de quelques pixels ou la présence permanente de pixels activés.

Il n'y a pas de courant

Le câble d'alimentation électrique est-il branché ?	Insérez fermement la prise du câble d'alimentation.	📖 P20
Le couvercle de la lampe est-il correctement fermé ?	Retirez la prise du câble d'alimentation lorsque l'appareil est en mode veille et fermez correctement le couvercle de la lampe. Rebranchez ensuite la prise de courant.	📖 P41
La lampe est-elle en phase de refroidissement ?	Suivant la fin de la phase de refroidissement, rallumez l'appareil.	📖 P21

L'image projetée est sombre

La lampe est-elle proche de la fin de sa durée de vie ?	Vérifiez la durée de vie de la lampe dans le menu d'informations. Préparez une nouvelle lampe ou remplacez-la dès que possible lorsqu'elle approche de sa limite de durée.	📖 P40~42
---	--	----------

L'appareil fonctionne lorsqu'il est allumé puis s'arrête brusquement après quelques minutes

Les entrées et sorties d'air sont-elles bloquées ?	Retirez la prise du câble d'alimentation lorsque l'appareil est en mode veille et retirez tout objet qui bloquerait la ventilation. Rebranchez ensuite la prise de courant.	📖 P2, 10
Le filtre est-il sale ?	Nettoyez le filtre.	📖 P43



L'image vidéo n'apparaît pas

Le capuchon de l'objectif a-t-il été enlevé ?	Retirez le capuchon de l'objectif.	📖 P20
Le bon type d'entrée externe a-t-il été sélectionné ?	Sélectionnez le bon type d'entrée externe.	📖 P20
Le périphérique audiovisuel est-il correctement raccordé ?	Raccordez correctement le périphérique audiovisuel.	📖 P14~17
Le périphérique audiovisuel est-il allumé (sous tension) ?	Mettez le périphérique audiovisuel sous tension et faites défiler la vidéo.	📖 P20
Le périphérique audiovisuel émet-il les bons signaux vidéo ?	Réglez correctement le périphérique audiovisuel.	📖 P14~17
Le réglage de la borne d'entrée est-il correct ?	Réglez "COMP" et "HDMI" dans le Menu de configuration en fonction des signaux entrants.	📖 P28 - 17 📖 P28 - 18
L'image vidéo est-elle temporairement masquée ?	Appuyez sur le bouton [HIDE] pour afficher à nouveau l'image vidéo.	📖 P21



Les couleurs n'apparaissent pas ou semblent étranges

L'image est-elle correctement réglée ?	Réglez "Couleur" et "Teinte" dans le menu de configuration.	 P25 - 03 04
--	---	---





L'image vidéo est floue

La mise au point est-elle correctement réglée ?	Réglez la mise au point.	 P21
L'appareil est-il placé trop près ou trop loin de l'écran ?	Installez l'appareil à la bonne distance de l'écran.	 P18, 19

Absence d'images vidéo

Le réglage du masque d'écran a-t-il été effectué ?	Régler "Masque" dans le menu de configuration sur "OFF".	 P23, 28 - 15
L'affichage n'est-il pas en position normale ?	Modifiez la valeur de "Position d'image" dans le menu de configuration pour garantir que des images ne sont pas manquantes.	 P28 - 13

La télécommande ne fonctionne pas

Les piles sont-elles installées correctement ?	Assurez-vous que les pôles (\oplus ou \ominus) correspondent bien lors de la mise en place des piles.	 P13
Les piles sont-elles déchargées ?	Remplacez les piles.	 P13
Y a-t-il un objet qui bloque la communication entre la télécommande et le capteur de télécommande ?	Enlevez tout objet pouvant faire obstruction.	 P13
La télécommande est-elle tenue trop loin de l'appareil ?	Tenez la télécommande plus près du capteur lors de son utilisation.	 P13

L'alimentation électrique est brutalement interrompue

Une heure de repos a-t-elle été programmée ?	Régler "Sleep Time" dans le menu de configuration sur "OFF".	 P31 - 32
--	--	--

Que faire lorsque ces messages s'affichent

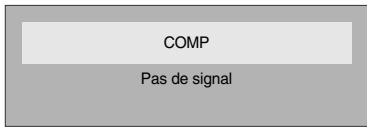
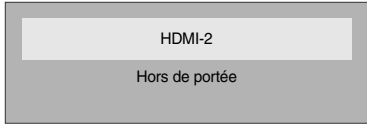
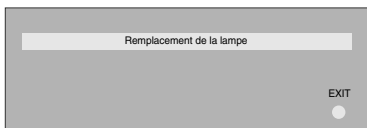
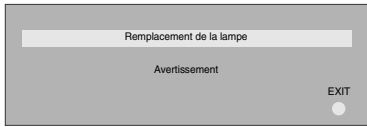
Message	Cause (description)
 <p>COMP Pas de signal</p>	<p>Aucun appareil n'est raccordé à la borne d'entrée. La borne d'entrée est raccordée mais il n'y a pas de signal.</p> <p>➔ Activez l'entrée des signaux vidéo.</p>
 <p>HDMI-2 Hors de portée</p>	<p>Un signal vidéo ne pouvant être utilisé par cet appareil a été reçu.</p> <p>➔ Les signaux vidéo entrants ne peuvent être utilisés.</p>
 <p>Remplacement de la lampe EXIT</p>	<p>Ce message s'affiche lorsque le temps cumulé d'utilisation de la lampe a dépassé 1900 heures. Pour effacer le message, appuyez sur le bouton [EXIT].</p> <p>➔ Préparez une nouvelle lampe et remplacez-la dès que possible.</p>
 <p>Remplacement de la lampe Avertissement EXIT</p>	<p>Ce message s'affiche lorsque le temps cumulé d'utilisation de la lampe a dépassé 2000 heures. Ce message s'affiche à chaque fois au cours de la projection. Pour effacer le message, appuyez sur le bouton [EXIT].</p> <p>➔ Remplacez par une nouvelle lampe et réinitialisez le temps d'utilisation de la lampe. (📖 P40~42)</p>

À propos des indicateurs d'alertes

Le temps cumulé d'utilisation de la lampe ou le mode d'avertissement de cet appareil est affiché par les indicateurs.

Pour des informations concernant l'affichage des indicateurs au cours du fonctionnement normal, voir "Commandes et fonctionnalités" (📖 P10).

N°	Indicateur		Avertissement
	LAMP	WARNING	
1	Témoin allumé	—	Le remplacement de la lampe est proche (📖 P40 ~ 42) (Lorsque le temps cumulé d'utilisation de la lampe a dépassé 1900 heures)
2			La lampe est parvenue à la limite de sa durée de vie (📖 P40 ~ 42) (Lorsque le temps cumulé d'utilisation de la lampe a dépassé 2000 heures)
3	Clignotant	Témoin allumé	La lampe ne s'allume pas et l'appareil est incapable de projeter les images
4			La lampe s'éteint pendant la projection
5			Le couvercle de la lampe est retiré
6	—	Témoin allumé	Il y a une erreur dans le fonctionnement du circuit (Erreur de fonctionnement dans le microcircuit intégré)
7			Il y a une erreur dans le fonctionnement du circuit (Erreur de fonctionnement dans le circuit du pilote)
8			La température interne est anormalement élevée (Erreur de température interne)
9			La température extérieure est élevée (Erreur de température extérieure)
10			Le ventilateur s'est arrêté (Ventilateur bloqué)

Mesures à prendre en cas d'avertissement

Lorsque l'appareil passe en mode alerte (n° 3 à 10), la projection s'arrêtera automatiquement et le ventilateur de refroidissement fonctionnera pendant environ 60 secondes.

Suivant l'arrêt du ventilateur, débranchez l'alimentation électrique de l'appareil.

Suivez ensuite la procédure ci-dessous.

N°	Vérifier	Action
3	<ul style="list-style-type: none"> ● Assurez-vous que l'appareil n'a pas subi de choc d'impact pendant qu'il fonctionnait. ● Assurez-vous que la lampe et le couvercle de lampe sont installés correctement. 	Rallumez l'appareil.
4		
5		
6	<ul style="list-style-type: none"> ● Assurez-vous que rien ne bloque les entrées d'air. ● Assurez-vous que la température externe est normale. 	Laissez refroidir complètement l'appareil. Rallumez ensuite l'appareil.
7		
8		
9		
10		

Si l'indicateur d'avertissement s'allume à nouveau, attendez que le ventilateur s'arrête. Débranchez ensuite le câble d'alimentation de la prise électrique.

Appelez votre détaillant agréé pour faire réparer l'appareil.

Remplacement de la lampe

La lampe est un produit non durable. Si l'image est sombre ou si la lampe est éteinte, remplacez la lampe.

- Lorsque le moment de remplacer la lampe approche, un message s'affiche à l'écran et son état est indiqué par le témoin. (P38, 39)



AVERTISSEMENT

- Débranchez le câble d'alimentation de la prise électrique. Ne pas le faire peut être une cause de blessure ou de décharge électrique.
- Ne remplacez pas la lampe immédiatement après une utilisation de l'appareil. Laissez-le refroidir une heure ou plus avant de procéder au remplacement. La température de la lampe est encore élevée et cela peut provoquer une brûlure.
- Ne pas cogner la lampe. Cela pourrait provoquer son éclatement.
- Ne pas utiliser de dépolissant à gaz inflammable pour nettoyer les pièces internes de l'appareil. Cela peut provoquer un incendie.



NOTE

Durée d'utilisation de la lampe

- La durée d'utilisation de la lampe de ce produit est d'environ 2000 heures. La durée d'utilisation de 2000 heures représente seulement la durée moyenne d'utilisation de la lampe et nous n'offrons aucune garantie quant à cette durée.
- Selon les conditions de fonctionnement, il se peut que la durée d'utilisation de la lampe n'atteint pas 2000 heures.
- Une fois que la lampe atteint la fin de sa durée d'utilisation, le processus de détérioration avance rapidement.
- Si l'image est sombre ou si la tonalité chromatique est anormale, remplacez l'unité de la lampe le plus vite possible.

Acheter une lampe

Veuillez consulter votre détaillant agréé.

- Lampe
Pièce n° : BHL5009-S

Procédure pour le remplacement de la lampe

1 Retirez le couvercle de la lampe

- Retirez les vis à l'aide d'un tournevis ⊕.

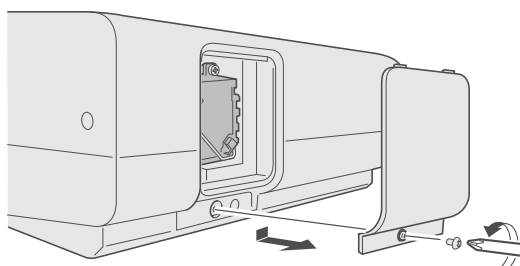

2 Desserrez les vis du couvercle de la lampe

- Desserrez les vis à l'aide d'un tournevis ⊕.

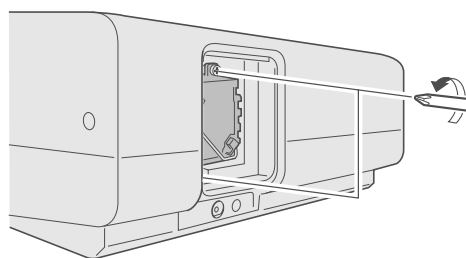

3 Retirez le module de la lampe

- Saisissez la poignée et sortez le module de la lampe.

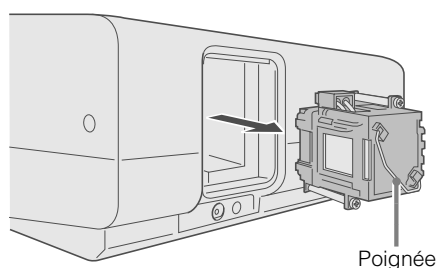

Poignée

4 Installez le nouveau module de la lampe

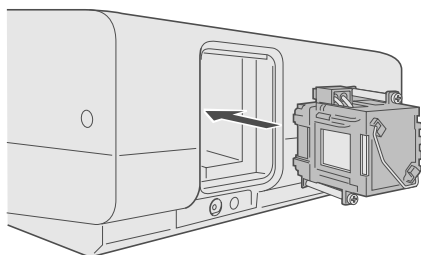

5 Resserrez les vis de la lampe

- Serrez les vis à l'aide d'un tournevis ⊕.

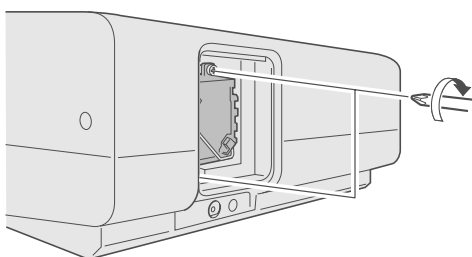

6 Fixez le couvercle de lampe

- Insérez la partie supérieure (comportant deux pattes) du couvercle de la lampe dans l'appareil.
- Serrez les vis à l'aide d'un tournevis ⊕.

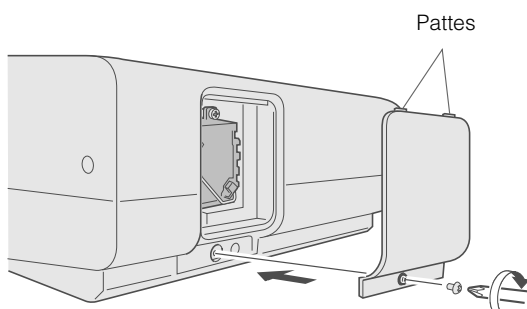

AVERTISSEMENT

- N'utilisez que des produits d'origine pour remplacer le module de lampe. De plus, n'essayez jamais de réutiliser un module de lampe usagé. Cela peut provoquer un dysfonctionnement.
- Ne pas toucher la surface de la nouvelle lampe. Cela peut raccourcir la durée de vie de la lampe et provoquer son éclatement.



NOTE

Suivant le remplacement de la lampe

- Ne placez pas la lampe que vous venez de retirer à la portée d'enfants ou à proximité d'éléments combustibles.
- Éliminez les lampes usagées de la même façon que des lampes fluorescentes. Respectez votre réglementation locale pour leur élimination.

Remplacement de la lampe (Suite)

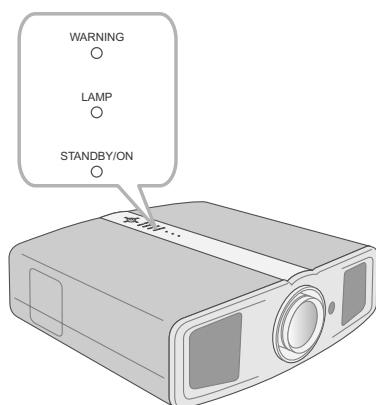
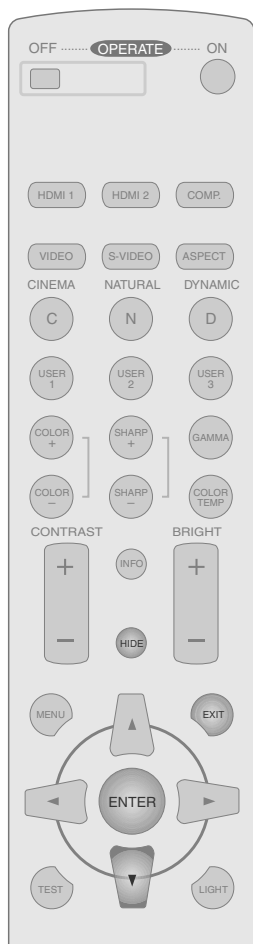

AVERTISSEMENT

- Réinitialisez la durée de vie de la lampe uniquement une fois cette dernière remplacée.
- Ne la réinitialisez jamais alors qu'elle est toujours en service. Sinon, la mesure d'évaluation du délai de remplacement de la lampe pourrait être inexacte, et elle pourrait exploser.

Réinitialisez la durée de vie de la lampe

Après avoir réinstallé une nouvelle lampe, réinitialisez sa durée de vie.

1 Branchez la prise du câble d'alimentation dans la prise électrique

⏻/I STANDBY/ON
 Témoin allumé (rouge)

2 Réinitialisez la durée de vie de la lampe

- Appuyez dans l'ordre indiqué.
- Appuyez sur chaque bouton dans des intervalles de 2 secondes et appuyez sur le dernier bouton pendant 2 secondes ou plus.

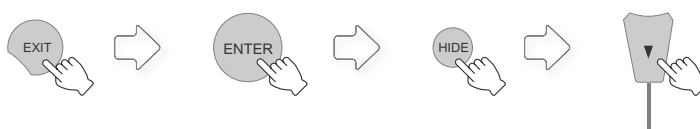

Appuyez pendant 2 secondes ou plus

- Les témoins [LAMP] et [STANDBY/ON] clignent à tour de rôle pendant 3 secondes. L'appareil passe ensuite en mode veille.

Nettoyage et remplacement du filtre

Nettoyez le filtre régulièrement faute de quoi l'efficacité de l'entrée d'air risque de diminuer, et un dysfonctionnement pourrait survenir.

1 Retirez le filtre interne

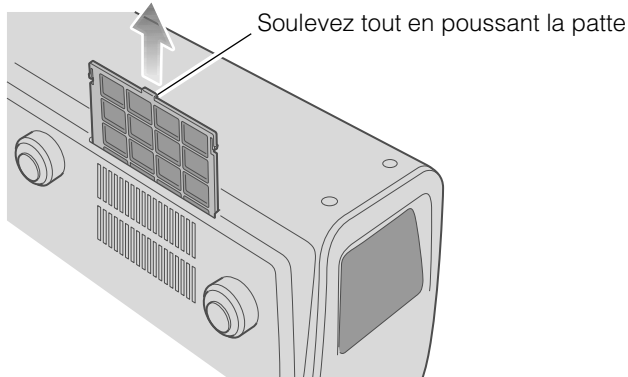

2 Nettoyez le filtre

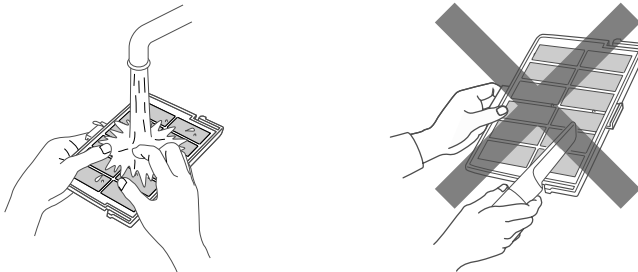

- Lavez le filtre avec de l'eau et séchez-le à l'abri du soleil.
- Dans le cas de salissures très importantes, l'utilisation d'un détergent neutre est recommandée.
Portez des gants en caoutchouc lors de l'utilisation d'un détergent neutre.
- Après avoir nettoyé le filtre à l'eau, assurez-vous qu'il est complètement sec avant de le remettre en place. Sinon, une décharge électrique ou des dysfonctionnements pourraient survenir.
- Ne pas nettoyer le filtre avec un aspirateur ou de l'air comprimé. Le filtre est souple et pourrait être endommagé.

3 Réinstallez le filtre interne

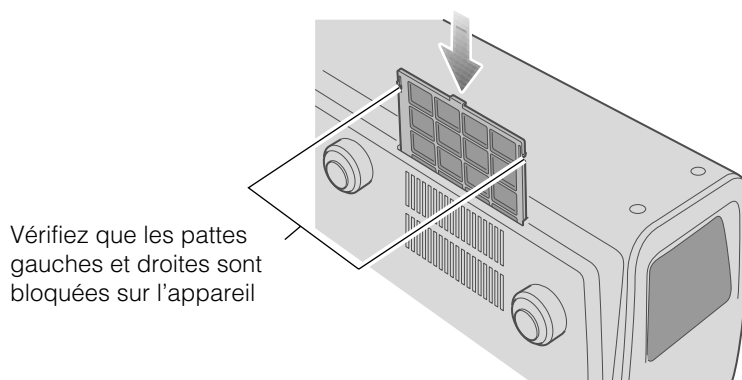

AVERTISSEMENT

- Débranchez le câble d'alimentation de la prise électrique.



NOTE

Si le filtre est endommagé ou trop sale pour être nettoyé

- Le remplacer par un nouveau filtre. Un filtre sale salira les pièces internes de l'appareil et entraînera des ombres sur l'image vidéo.
- Pour acheter un nouveau filtre ou s'il y a de la saleté sur des pièces internes, consulter votre détaillant agréé.

- Filtre interne
Pièce n° : LC32058-002A

Interface RS-232C

Il est possible de contrôler cet appareil par le biais d'un ordinateur en les reliant par un câble croisé RS-232C (D-Sub 9 broches).

Caractéristiques RS-232C

Cet appareil

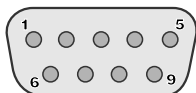

Broche n°	Signal	Opération	Direction du signal
2	RxD	Recevoir des données	Cet appareil ← PC
3	TxD	Transmettre des données	Cet appareil → PC
5	GND	Retour commun du signal	—
1, 4, 6 – 9	N/C	—	—

- PC renvoie à l'appareil assurant le contrôle, par exemple un ordinateur personnel.

Mode	Non-synchrone
Longueur de caractère	8 bits
Parité	Aucune
Bit de départ	1
Bit d'arrêt	1
Débit binaire	19.200 bps
Format des données	Binaire

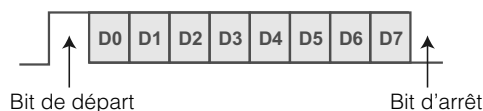

Format de commande

La commande entre cet appareil et l'ordinateur est "En tête", "Identification d'unité", "Commande", "Donnée" et "Fin".

- En-tête (1 octet), Identification d'unité (2 octets), Commande (2 octets), Données (n octets), Fin (1 octet)

■ En-tête

Ce code binaire indique le début de la communication.

Code binaire	Type	Description
21	Commande pour l'utilisation	PC → Cet appareil
3F	Commande de référence	PC → Cet appareil
40	Commande de réponse	Cet appareil → PC
06	ACK	Cet appareil → PC (Lorsque la commande est acceptée sans erreur, elle retourne au PC)

■ Identification d'unité

Ce code spécifie l'unité. Le code binaire est fixé à "8901".

■ Commande et données

Commande de fonctionnement et données (Code binaire)

Commande	Type	Description des données
0000	Vérification de la connexion	Vérifie si la communication est disponible entre cet appareil et le PC au cours du mode veille.
5057	Alimentation électrique	Au cours du mode veille 31 : Allumez l'appareil. Lorsque l'appareil est sous tension 30 : Éteignez l'appareil. (Mode veille)
4950	Entrée	Lorsque l'appareil est sous tension 30 : S-VIDEO 31 : VIDEO 32 : COMP. 36 : HDMI 1 37 : HDMI 2
4754	Table gamma	Lorsque l'appareil est sous tension 30 : Passe à "Normal". 31 : Passe à "Théâtre1". 32 : Passe à "Théâtre2". 33 : Passe à "Dynamique". 34 : Passe à "Personnalisé".
4750	Coefficient gamma	30 : 1,8 35 : 2,3 31 : 1,9 36 : 2,4 32 : 2,0 37 : 2,5 33 : 2,1 38 : 2,6 34 : 2,2
4752	Donnée gamma (R)	Règle la gradation (0 ~ 1023) du signal de sortie en hexadécimal. La donnée est 16 bits (2 bytes) avec la donnée 2 bytes dans l'ordre haut/bas.
4747	Donnée gamma (G)	Identique à la donnée gamma (R).
4742	Donnée gamma (B)	Identique à la donnée gamma (R).
5453	Mire	Lorsque l'appareil est sous tension 30 : Ne pas afficher. 36 : Affiche l'escalier (gris).
5243	Télécommande	Envoie le même code que la télécommande fournie avec l'appareil. ● "Code de la télécommande" ( P47)

Interface RS-232C (Suite)

Commande et données de référence (Code binaire)

Commande	Type	Description des données
5057	Alimentation électrique	Au cours du mode veille ou lorsque l'appareil est sous tension 30 : Mode veille (Stand-by) 31 : Mode sous tension 32 : Au cours de la mode de refroidissement 34 : Mode alerte
4950	Entrée	Lorsque l'appareil est sous tension 30 : S-VIDEO 31 : VIDEO 32 : COMP. 36 : HDMI 1 37 : HDMI 2
4754	Table gamma	Lorsque l'appareil est sous tension 30 : "Normal" 31 : "Théâtre1" 32 : "Théâtre2" 33 : "Dynamique" 34 : "Personnalisé"
4750	Coefficient gamma	30 : 1,8 35 : 2,3 31 : 1,9 36 : 2,4 32 : 2,0 37 : 2,5 33 : 2,1 38 : 2,6 34 : 2,2
4752	Donnée gamma (R)	Gradation du signal de sortie (0 ~ 1023)
4747	Donnée gamma (G)	Gradation du signal de sortie (0 ~ 1023)
4742	Donnée gamma (B)	Gradation du signal de sortie (0 ~ 1023)
5453	Mire	Lorsque l'appareil est sous tension 30 : Ne pas afficher. 36 : Escalier (gris).

■ Fin

Ce code indique la fin de la communication. Le code binaire est fixé à "0A".

■ Code de la télécommande

- Un code binaire est envoyé au cours de la communication.

Nom de la touche de la télécommande	Code binaire
▲	37 33 30 31
▼	37 33 30 32
EXIT	37 33 30 33
OPERATE ON	37 33 30 35
OPERATE OFF	37 33 30 36
HIDE	37 33 31 44
MENU	37 33 32 45
ENTER	37 33 32 46
▶	37 33 33 34
◀	37 33 33 36
VIDEO	37 33 34 42
S-VIDEO	37 33 34 43
COMP.	37 33 34 44
TEST	37 33 35 39
CINEMA	37 33 36 39
NATURAL	37 33 36 41
DYNAMIC	37 33 36 42

Nom de la touche de la télécommande	Code binaire
USER1	37 33 36 43
USER2	37 33 36 44
USER3	37 33 36 45
HDMI 1	37 33 37 30
HDMI 2	37 33 37 31
INFO	37 33 37 34
GAMMA	37 33 37 35
COLOR TEMP	37 33 37 36
ASPECT	37 33 37 37
CONTRAST (+)	37 33 37 38
CONTRAST (-)	37 33 37 39
BRIGHT (+)	37 33 37 41
BRIGHT (-)	37 33 37 42
COLOR (+)	37 33 37 43
COLOR (-)	37 33 37 44
SHARP (+)	37 33 37 45
SHARP (-)	37 33 37 46

Exemples de communication RS-232C

Cette section montre les exemples de communication du RS-232C.

■ Commande pour l'utilisation

Type	Commande	Description
Vérification de la connexion	PC → Cet appareil: 21 89 01 00 00 0A Cet appareil → PC: 06 89 01 00 00 0A	Vérifie la connexion
Alimentation (On)	PC → Cet appareil: 21 89 01 50 57 31 0A Cet appareil → PC: 06 89 01 50 57 0A	Lorsque l'appareil est allumé, depuis le mode veille
Alimentation (Off)	PC → Cet appareil: 21 89 01 50 57 30 0A Cet appareil → PC: 06 89 01 50 57 0A	Lorsque l'appareil est éteint (mode veille) à partir du mode sous tension
Entrée (COMP.)	PC → Cet appareil: 21 89 01 49 50 32 0A Cet appareil → PC: 06 89 01 49 50 0A	Lorsque l'entrée vidéo est réglée sur composante
Télécommande (MENU)	PC → Cet appareil: 21 89 01 52 43 37 33 32 45 0A Cet appareil → PC: 06 89 01 52 43 0A	Lorsque la même opération consistant à appuyer sur le bouton [MENU] de la télécommande est effectuée
Table gamma (Personnalisé)	PC → Cet appareil: 21 89 01 47 54 34 0A Cet appareil → PC: 06 89 01 47 54 0A	Une fois passé à "Personnalisé"
Coefficient gamma (1,8)	PC → Cet appareil: 21 89 01 47 50 30 0A Cet appareil → PC: 06 89 01 47 50 0A	Lorsque réglé à "1,8"
Donnée gamma (R)	PC → Cet appareil: 21 89 01 47 52 0A Cet appareil → PC: 06 89 01 47 52 0A PC → Cet appareil: 512 bytes de donnée gamma Cet appareil → PC: 06 89 01 47 52 0A	Lorsque la donnée gamma rouge est réglée
Mire (Escalier)	PC → Cet appareil: 21 89 01 54 53 36 0A Cet appareil → PC: 06 89 01 54 53 0A	Lorsque l'escalier (gris) est réglé

■ Commande de référence

Type	Commande	Description
Alimentation (On)	PC → Cet appareil: 3F 89 01 50 57 0A Cet appareil → PC: 06 89 01 50 57 0A Cet appareil → PC: 40 89 01 50 57 31 0A	Lorsque l'informations sur le mode sous tension sont acquises
Entrée (S-VIDEO)	PC → Cet appareil: 3F 89 01 49 50 0A Cet appareil → PC: 06 89 01 49 50 0A Cet appareil → PC: 40 89 01 49 50 30 0A	Lorsque l'informations sur l'entrée S-VIDEO sont acquises
Table gamma (Personnalisé)	PC → Cet appareil: 3F 89 01 47 54 0A Cet appareil → PC: 06 89 01 47 54 0A Cet appareil → PC: 40 89 01 47 54 34 0A	Lorsque l'information "Personnalisé" est acquise
Coefficient gamma (1,8)	PC → Cet appareil: 3F 89 01 47 50 0A Cet appareil → PC: 06 89 01 47 50 0A Cet appareil → PC: 40 89 01 47 50 30 0A	Lorsque l'information sur "1,8" est acquise
Donnée gamma (R)	PC → Cet appareil: 3F 89 01 47 52 0A Cet appareil → PC: 06 89 01 47 52 0A Cet appareil → PC: 512 bytes de donnée gamma	Lorsque l'information sur la donnée gamma rouge est acquise
Mire (Escalier)	PC → Cet appareil: 3F 89 01 54 53 0A Cet appareil → PC: 06 89 01 54 53 0A Cet appareil → PC: 40 89 01 54 53 36 0A	Lorsque l'information sur l'escalier (gris) est acquise

Droits d'auteurs et mise en garde

À propos des marques de commerce et droits d'auteurs

- HDMI, le logo HDMI ainsi que l'interface multimédia haute définition sont des marques de commerce ou des marques déposées de HDMI Licensing LCC.
- Ce produit utilise des polices Ricoh TrueType fabriquées et vendues par Ricoh Co., Ltd.

Mises en garde

Caractéristiques du dispositif D-ILA

Ne pas projeter des images fixes ou des images qui ont des segments fixes pour une longue période de temps. Les parties fixes de l'image peuvent rester sur l'écran.

Portez une attention particulière aux images sur les écrans de jeux vidéo et de programmes d'ordinateur.

Il n'y a aucun problème pour les images vidéo normales, comme les films.

Lorsque l'appareil est inutilisé pendant une période prolongée

Une période prolongée de non utilisation peut entraîner des erreurs dans les fonctions. Allumer l'appareil de temps en temps pour le faire fonctionner.

Environnement d'utilisation

- Évitez l'exposition directe de l'écran à un éclairage direct et à la lumière du soleil. Masquez la lumière au moyen d'un rideau. Les images peuvent être correctement projetées en assombrissant la pièce.
- N'utilisez pas cet appareil dans une pièce avec de la fumée de cigarette ou de la fumée grasse. Cela pourrait entraîner un dysfonctionnement de l'appareil.

Remplacement des pièces

Cet appareil contient des pièces (éléments optiques, ventilateur, etc.) devant être remplacées pour préserver son fonctionnement. Le délai estimé pour le remplacement des pièces varie considérablement en fonction de l'utilisation et de l'environnement. Veuillez consulter votre détaillant agréé pour le remplacement des pièces.

Procédures d'entretien

Nettoyage du boîtier

- Nettoyez doucement la poussière présente sur le boîtier avec un chiffon doux. En cas de salissures plus importantes, tremper un chiffon dans l'eau, l'essorer puis frotter avant d'essuyer à nouveau avec un chiffon sec. Veillez à respecter les consignes suivantes pour éviter une dégradation du boîtier ou l'atteinte de son revêtement peint.
 - Ne pas essuyer avec un diluant ou du benzène
 - Ne pas pulvériser de produits chimiques volatiles comme un insecticide
 - Ne pas laisser en contact prolongé avec des produits en plastique ou en caoutchouc

Poussière dans les entrées d'air

- Utilisez un aspirateur pour éliminer la poussière. Sinon, utilisez un chiffon pour essuyer la poussière. Si la poussière s'est accumulée dans les entrées d'air, la température interne ne peut être correctement réglée, et cela peut entraîner un dysfonctionnement de l'appareil.

Poussière sur l'objectif

- Nettoyez la poussière au moyen de soufflettes commerciales ou de tampons nettoyants pour lunettes et appareils photos. N'utilisez pas de produits de nettoyage liquides. Cela peut provoquer un décollement du revêtement de l'appareil.

Transport de l'appareil

Avant de transporter ou d'expédier cet appareil, fixez le matériau de protection au-dessus et en dessous de l'objectif pour le protéger. Un choc pourrait endommager l'objectif si ce dernier n'a pas été protégé. Fixez le matériau de protection après avoir remis l'objectif en position centrale.

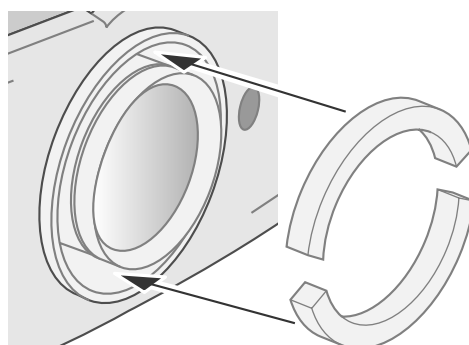

Fixation de l'appareil

Pour des raisons de sécurité et pour prévenir les accidents, des mesures préventives doivent être prises pour empêcher l'appareil de glisser ou de tomber lors d'une urgence comme un tremblement de terre.

Lors de la fixation de l'appareil sur un socle ou au plafond, retirez les quatre pattes de la face inférieure de l'appareil et utilisez les quatre trous de vis (vis M5) pour le montage.

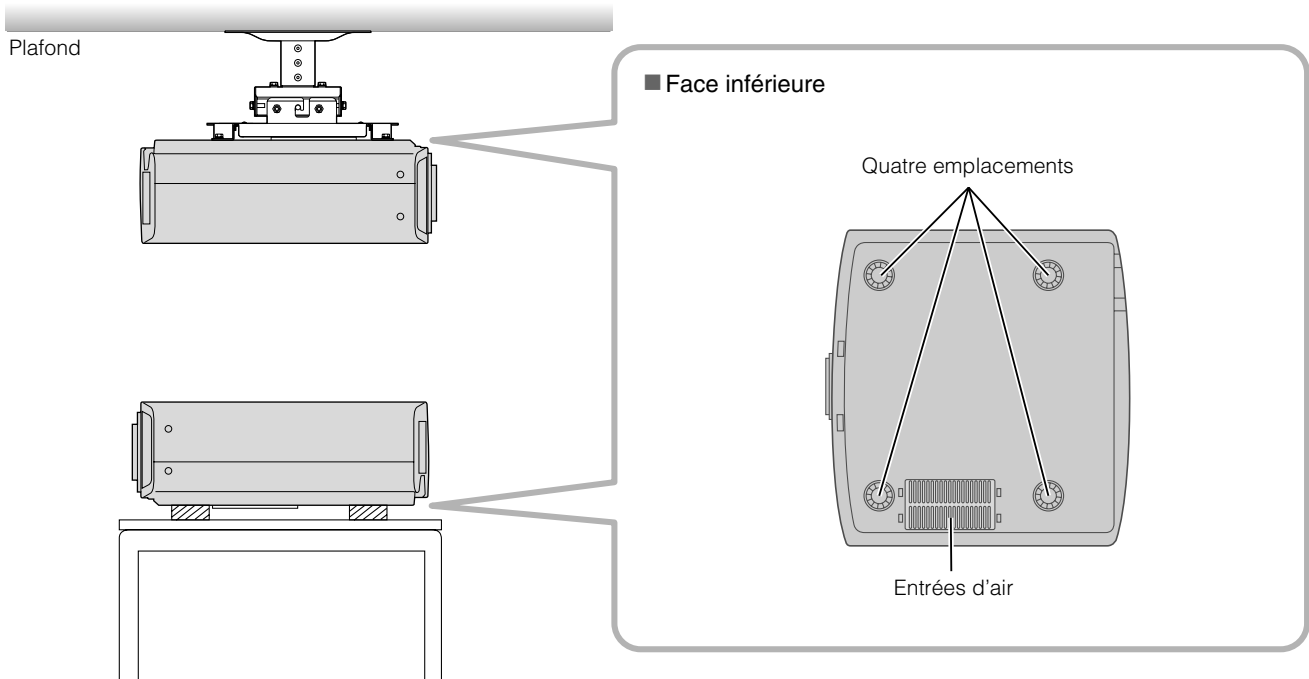

Précautions à prendre lors de l'installation

- Une expertise et des techniques particulières sont nécessaires pour installer cet appareil. Assurez-vous de demander à votre détaillant ou à un spécialiste d'effectuer l'installation.
- La profondeur des logements des vis (longueur de vis) est de 30 mm. Utilisez des vis mesurant moins de 30 mm mais plus de 19 mm.
Le non-respect de cette directive causera un mauvais fonctionnement ou l'arrêt de l'appareil.
- Lors de la fixation sur un socle, assurez-vous qu'il y ait suffisamment d'espace (hauteur du pied de 21,5 mm ou plus) autour de l'appareil de sorte que les entrées d'air ne soient pas bloquées.
- Ne basculez pas l'appareil à plus de ± 5 degrés lors de l'utilisation. Le non-respect de cette directive pourrait causer des couleurs irrégulières ou diminuer la durée de vie de la lampe.
- JVC n'est pas responsable des dommages provoqués par l'installation de l'appareil avec des fixations de plafond non-JVC ou lorsque l'environnement n'est pas compatible avec un montage au plafond, que l'appareil soit encore sous garantie ou non.
- Lorsque l'appareil est fixé au plafond lors de son utilisation, faire attention à la température environnante. Lorsqu'un chauffage est en service, la température au niveau du plafond est plus importante que prévue.

Caractéristiques

Nom du produit	Projecteur D-ILA
Nom du modèle	DLA-HD100
Affichage/résolution	Appareil D-ILA *1 *2 / 0,7" (1920 pixels × 1080 pixels) × 3 (Nombre total de pixels: Environ 6,22 millions)
Optique	2,0x objectif à zoom automatique (1,4: 1 ~ 2,8: 1) (Zoom/mise au point: Automatique)
Lampe de projection	Lampe au mercure à ultra haute pression de 200 W [Pièce n°: BHL5009-S]
Format de l'écran	Environ 60" ~ 200" (Rapports: 16:9)
Distance de projection	Environ 1,8 m ~ 12,2 m
Système couleur	NTSC, NTSC4.43, PAL, PAL-M, PAL-N, SECAM (Réglage automatique/manuel)
Format d'entrée vidéo analogique	480i, 480p, 576i, 576p, 720p/50 Hz, 720p/60 Hz, 1080i/50 Hz, 1080i/60 Hz
Format d'entrée vidéo numérique	480i, 480p, 576i, 576p, 720p/50 Hz, 720p/60 Hz, 1080i/50 Hz, 1080i/60 Hz, 1080p/24 Hz, 1080p/50 Hz, 1080p/60 Hz, VGA/60Hz, SVGA/60Hz, XGA/60Hz, SXGA/60Hz
Résolution	1920 points × 1080 points
Bornes d'entrée	
Entrée vidéo (VIDEO)	1-ligne, RCA fiche (jack) × 1 1,0 V(p-p), 75 Ω, synchronisé
Entrée S-vidéo (S-VIDEO)	1-ligne, mini DIN 4 broches × 1 Y: 1,0 V(p-p), 75 Ω C: 0,286 V(p-p), 75 Ω (NTSC); 0,3 V(p-p), 75 Ω (PAL)
Entrée vidéo en composante (COMPONENT)	1-ligne, RCA fiche (jack) × 3 Y: 1,0 V(p-p), 75 Ω C _B /P _B , C _R /P _R : 0,7 V(p-p), 75 Ω
Entrée HDMI (HDMI 1, HDMI 2)	2-lignes, HDMI 19 broches × 2 (HDCP compatible) *3
Alimentation	CA 110 V - 240 V 50/60 Hz
Consommation	280 W (Mode veille: 2,7 W)
Environnement d'utilisation	Température: 5 °C ~ 35 °C Humidité: 20 % ~ 80 % (sans condensation) (Température de stockage: -10 °C ~ 60 °C)
Altitude d'installation	En dessous de 5000 pi. (Environ 1524 m)
Dimensions (Largeur × Hauteur × Profondeur)	455 mm × 172,5 mm × 418,5 mm (17 7/8" × 6 7/8" × 16 1/2") (Objectif et protubérance exclus)
Poids	11,6 kg (25,5 lbs)
Accessoires	(Voir page 9)

*1 D-ILA est l'abréviation de Direct drive Image Light Amplifier.

*2 Les dispositifs D-ILA ont été fabriqués selon une technologie de très haute précision. L'efficacité des pixels est de 99,99 %. Il est toujours possible que seulement 0,01 % des pixels ou moins soient manquants ou soient éclairés en permanence.

*3 HDCP est l'abréviation de High-bandwidth Digital Content Protection system.

L'image de la borne d'entrée HDMI risque de ne pas s'afficher en raison des changements apportés aux spécifications HDCP.

- L'aspect et les caractéristiques du produit sont susceptibles de modification sans préavis.
- Veuillez noter que certaines photos et illustrations de ce manuel ont été simplifiées, agrandies ou traitées de façon synthétique afin de faciliter la compréhension. Les images peuvent différer du produit original.

■ Signaux PC compatibles

N°	Résolution	fh [kHz]	fv [kHz]	dot CLK [MHz]	Polarité		Nombre total de points [point]	Nombre total de lignes [ligne]	Nombre de points effectifs [point]	Nombre de lignes effectives [ligne]
					H	V				
1	640 × 480	31,500	60,000	25,200	-	-	800	525	640	480
2	640 × 480	31,469	59,940	25,175	-	-	800	525	640	480
3	800 × 600	37,879	60,317	40,000	+	+	1056	628	800	600
4	1024 × 768	48,363	60,004	65,000	-	-	1344	806	1024	768
5	1280 × 1024	63,981	60,020	108,000	+	+	1688	1066	1280	1080

Les images pourraient de pas être affichées si les conditions de temps ci-dessus ne sont pas satisfaites.

Dimensions

(Unité: mm)

■ Dessus

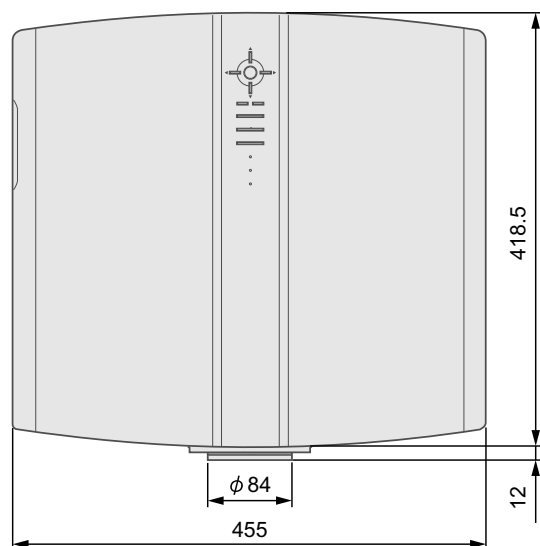

■ Face inférieure

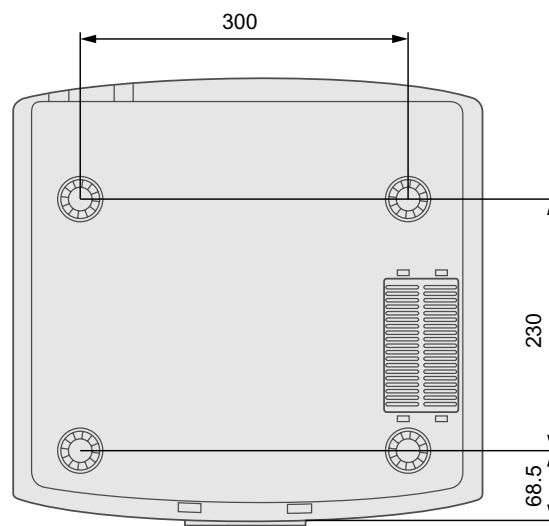

■ Avant

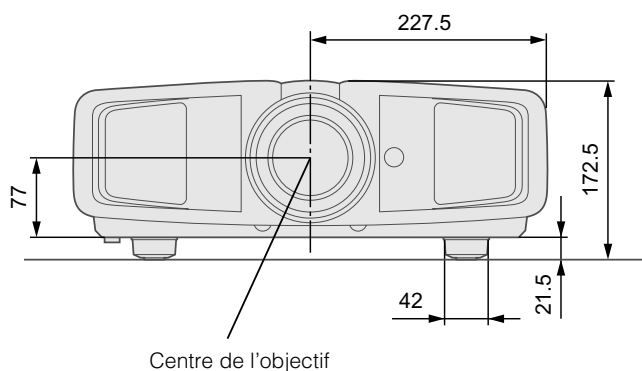

■ Côté gauche

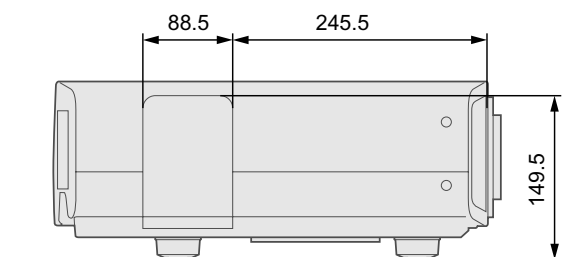

Memo

MANUAL DE INSTRUCCIONES

PROYECTOR D-ILA DLA-HD100

[Para comenzar](#)[Preparación](#)[Funcionamiento básico](#)[Configuración](#)[Solución de problemas](#)[Otros](#)

Precauciones De Seguridad

INFORMACIÓN IMPORTANTE

ADVERTENCIA:

PARA EVITAR PELIGROS DE INCENDIO O DE DESCARGAS ELÉCTRICAS, NO EXPONGA ESTE APARATO A LA LLUVIA NI A LA HUMEDAD.

ADVERTENCIA:

ESTE APARATO DEBE SER PUESTO A TIERRA.

PRECAUCIÓN:

Para reducir el riesgo de descargas eléctricas, no retire la cubierta. Deje el servicio en manos de personal de servicio cualificado.

INFORMACIÓN SOBRE RUIDOS DE MÁQUINA (Sólo Alemania)

Cambios en la información sobre ruidos de maquina, Ordenanza 3. GSGV, 18 de enero de 1991: El nivel de presión acústica en la posición del operador es igual o menos de 70 dB (A) de acuerdo con ISO 7779.

Acerca del lugar de instalación

No instale el proyector en un lugar que no pueda soportar firmemente el peso del mismo.

Si el lugar de instalación no es lo suficientemente robusto, el proyector podrá caerse o volcarse, y ocasionar heridas a alguien.

SALVAGUARDAS IMPORTANTES

La energía eléctrica puede realizar numerosas funciones útiles. Esta unidad ha sido diseñada y fabricada para brindarle un funcionamiento seguro. Sin embargo, el USO INCORRECTO PUEDE PRODUCIR INCENDIOS O DESCARGAS ELÉCTRICAS. Para no anular las salvaguardas incorporadas a este producto, asegúrese de respetar las reglas básicas siguientes para su instalación, uso y servicio. Por favor lea atentamente estas "Salvaguardas importantes" ante del uso.

- Las instrucciones de seguridad y de uso deben leerse sin falta antes de usar el producto.
- Las instrucciones de seguridad y de uso deben guardarse para futuras consultas.
- Deben respetarse todas las advertencias inscritas en el producto y descritas en las instrucciones de uso.
- Siga al pie de la letra todas las instrucciones de uso.
- Ponga el proyector cerca de una toma de corriente de la pared de la que pueda desenchufarlo fácilmente.
- Desenchufe el producto de la toma de corriente de la pared antes de limpiarlo. No utilice limpiadores líquidos ni en aerosol. Utilice un paño húmedo para la limpieza.
- No utilice accesorios no recomendados por el fabricante del producto porque podrían resultar peligrosos.
- No utilice este producto cerca del agua. No lo use inmediatamente después de moverlo de un ambiente frío a otro cálido, porque podría producirse condensación, y resultar a su vez en un incendio, descarga eléctrica u otros peligros.
- No ponga este producto sobre carros, soportes o mesas inestables. La caída del producto puede causar heridas graves a la gente (niños y adultos) e incluso dañar el producto. Instale el producto de acuerdo con las instrucciones del fabricante, y utilice un accesorio de montaje recomendado por el fabricante.

- Tenga cuidado cuando lleve el producto de un lugar a otro sobre un carro, porque éste puede volcarse si lo mueve o detiene con brusquedad, o si la superficie sobre la cual lo lleva está muy inclinada, y resultar en daños en el equipo o posibles heridas al operador.

PORTABLE CART WARNING
(symbol provided by RETAC)



- En la caja se han provisto ranuras y aberturas de ventilación. Tienen por objeto asegurar un funcionamiento fiable y protegerlo del recalentamiento. Estas aberturas no deben ser tapadas ni cubiertas. (Las aberturas podrían quedar tapadas si coloca el producto sobre la cama, sofá, alfombra o superficie similar. No deberá ponerse en un mueble armado tal como un estante o armario de libros a menos que se disponga de una ventilación adecuada y se observen las instrucciones del fabricante.)
- Para permitir la mejor disipación del calor, mantenga un espacio entre la unidad y el área circundante tal como se ilustra a continuación. Cuando la unidad está encerrada en un espacio con dimensiones parecidas a las que se muestran, utilice un acondicionador de aire de manera que las temperaturas interna y externa sean iguales.

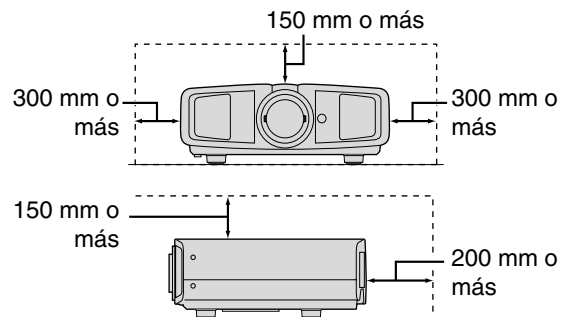

- Este producto debe usarse solamente con la fuente de alimentación del tipo indicado en la etiqueta. Ante cualquier duda sobre la fuente de alimentación de su hogar, consulte al distribuidor donde adquirió el producto o a la compañía eléctrica de su zona.
- Este producto está equipado con un enchufe de tres contactos. Este enchufe encajará solamente en una toma de corriente con toma de tierra. Si no puede introducir el enchufe en la toma de corriente, póngase en contacto con un electricista cualificado para que le instale una toma de corriente apropiada. No anule la toma de tierra de seguridad del enchufe. Lámpara de iluminación.
- Los cables de alimentación deben tenderse de manera tal que no se los pise y aplaste o presione con objetos puestos encima o contra ellos. Preste especial atención a los cables en las puertas, enchufes, tomas de corriente, y el punto del producto desde donde sale el cable.
- Para una mayor protección del producto durante tormentas eléctricas o cuando se deje sin usar durante periodos de tiempo prolongados, desenchúfelo de la toma de corriente y desconecte el sistema de cables. Así se evitarán posibles daños al producto que pueden causar los rayos o los aumentos bruscos en la tensión de la línea.
- No enchufe demasiados aparatos en una misma toma de corriente, en cables de extensión o tomacorrientes suplementarios de otros equipos, ya que la línea puede sobrecargarse y producirse una descarga eléctrica o incluso un incendio.
- No introduzca ni deje caer ningún objeto por las ranuras o aberturas del producto, porque pueden entrar en contacto con delicados componentes internos y causar descargas eléctricas incendios. Tenga cuidado de no derramar nunca líquidos de ningún tipo sobre el producto.

- No intente reparar este producto, porque si abre o quita cubiertas podrá exponerse a peligrosas descargas eléctricas y a otros peligros. Deje todas las reparaciones y el mantenimiento en manos de personal de servicio cualificado.
- En los siguientes casos, desenchufe el producto de la toma de corriente, y deje el servicio en manos de personal de servicio cualificado:
 - a) Cuando se haya dañado el cable de alimentación o el enchufe.
 - b) En caso de haberse derramado líquido o de haberse caído algún objeto dentro del producto.
 - c) Si se ha expuesto el producto a la lluvia o al agua.
 - d) Cuando el producto no funcione normalmente aun siguiendo las instrucciones de funcionamiento. Ajuste solamente los controles que se indican en el manual de instrucciones, porque el ajuste incorrecto de otros controles puede ocasionar averías, requiriéndose luego que un técnico tenga que dedicar mucho tiempo en restaurar el funcionamiento normal del producto.
 - e) Si se ha dejado caer o se ha dañado de cualquier forma el producto.
 - f) Cuando note una gran merma en el rendimiento – esto significa que es necesario reparar el producto.
- Siempre que se requiera sustituir alguna pieza, asegúrese de que el técnico de servicio utilice los repuestos especificados por el fabricante o sustitutos de las mismas características que la pieza original. El uso de piezas no autorizadas puede ocasionar una descarga eléctrica, un incendio u otros peligros.
- Al término de cualquier servicio o reparación, pida al técnico que revise el producto, para comprobar que funciona sin problemas y con seguridad.
- El producto debe alejarse a más de treinta centímetros de fuentes de calor tales como radiadores, termoregistradores, estufas y otros productos (incluyendo amplificadores) que produzcan calor.
- Cuando vaya a conectar otros productos tales como vídeos u reproductores DVD, deberá desconectar la alimentación de este producto como medida de protección contra descargas eléctricas.
- No ponga objetos combustibles detrás del ventilador de enfriamiento. Por ejemplo, tela, papel, fósforos, aerosoles o encendedores de gas, porque suponen un peligro especial al recalentarse.
- No mire hacia la lente de proyección mientras esté encendida la lámpara de iluminación. Su luz es muy fuerte y si la mira puede dañar su vista.
- No mire al interior de esta unidad a través de las aberturas (orificios de ventilación), etc. No mire directamente a la lámpara de iluminación a través de la caja mientras esté encendida la lámpara de iluminación. La lámpara de iluminación también contiene rayos ultravioleta cuya luz es lo suficientemente potente como para dañarle la vista.
- No deje caer, golpee, ni dañe la lámpara de la fuente de luz (unidad de lámpara) de ninguna forma. La lámpara podría romperse y ocasionarle heridas. No utilice una lámpara de fuente de luz dañada. Si la lámpara de la fuente de luz se rompe, pida a su distribuidor que se la repare. Los fragmentos de una lámpara de fuente de luz rota pueden ocasionarle heridas.
- La lámpara de la fuente de luz utilizada en este proyector es una lámpara de mercurio a alta presión. Tenga cuidado a la hora de tirar la lámpara de la fuente de luz. Si tiene alguna duda, pregunte a su distribuidor.
- No monte el proyector en el techo en un lugar que tienda a vibrar, porque de lo contrario el accesorio de montaje del proyector podrá romperse a causa de la vibración, con el consiguiente riesgo de que se caiga o vuelque, lo que podría ocasionar heridas.
- Para evitar descargas eléctricas, utilice solamente el cable accesorio diseñado para este producto.

***NO DEJE la instalación de la unidad en manos de personal inexperto.**

Asegúrese de pedirle a su distribuidor que le instale la unidad (ej., montaje suspendido del techo), porque se requieren conocimientos técnicos y preparación especial. Si deja la instalación en manos de personal inexperto, podrán producirse heridas o descargas eléctricas.

Precauciones De Seguridad (Continuación)

CONEXIÓN DE LA ALIMENTACIÓN

La tensión de la fuente de alimentación especificada para este producto es 110 V – 240 V CA. Por motivos de seguridad y de compatibilidad electromagnética, utilice solamente el cable de alimentación designado por nuestro distribuidor.

Asegúrese de que el cable de alimentación usado para el proyector es el tipo correcto para la toma de corriente de CA de su país. Consulte a su distribuidor.

Cable de alimentación

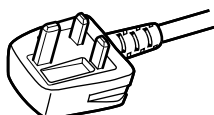

Para el Reino Unido

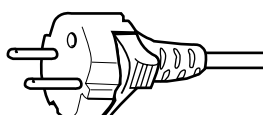

Para los países del continente europeo

ADVERTENCIA:

No corte el enchufe de este equipo.

Si el enchufe provisto no es adecuado para la toma de corriente de su hogar o si el cable es demasiado corto para acceder a la misma, adquiera un cable de extensión o un adaptador aprobado y apropiado o consulte a su distribuidor.

No obstante, si de todos modos se corta el enchufe, tírelo inmediatamente para evitar riesgos de descargas eléctricas al conectarlo inadvertidamente a la red de alimentación. Si es necesario instalar un enchufe nuevo, siga las siguientes instrucciones.

ADVERTENCIA:

ESTE APARATO DEBE SER PUESTO A TIERRA.

IMPORTANTE:

Los hilos del cable de alimentación de este producto pueden distinguirse por su color de la siguiente forma:

Verde y amarillo : Tierra

Azul : Neutro

Marrón : Activo

Como estos colores pueden no coincidir con las marcas de color que identifican a los terminales del su enchufe, proceda como sigue:

El hilo de color verde y amarillo debe ser conectado al terminal marcado ⊕ con la letra E o el símbolo de tierra de seguridad o de color verde o verde y amarillo.

El hilo de color azul debe ser conectado al terminal marcado con la letra N o de color negro.

El hilo de color marrón debe ser conectado al terminal marcado con la letra L o de color rojo.

CONEXIÓN DE LA ALIMENTACIÓN (Sólo Reino Unido)

CÓMO CAMBIAR EL FUSIBLE:

Cuando cambie el fusible, asegúrese de emplear solamente uno del tipo aprobado y de la especificación correcta, y de volver a poner la tapa del fusible.

EN CASO DE DUDA — CONSULTE CON UN ELECTRICISTA COMPETENTE.

Abra el compartimiento del fusible con un destornillador plano, y cambie el fusible.

(* En la ilustración que sigue se muestra un ejemplo).

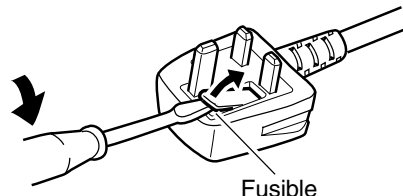

Apreciado cliente,

Este aparato cumple con las normativas y normas europeas respecto a la seguridad eléctrica y a la compatibilidad electromagnética.

El representante europeo de Victor Company of Japan, Limited es:

JVC Technology Centre Europe GmbH

Postfach 10 05 52

61145 Friedberg

Alemania

Características principales

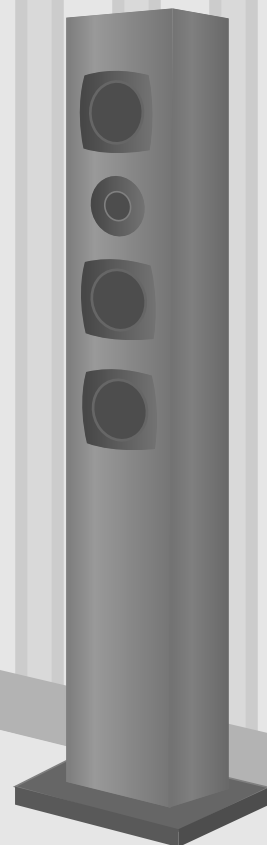
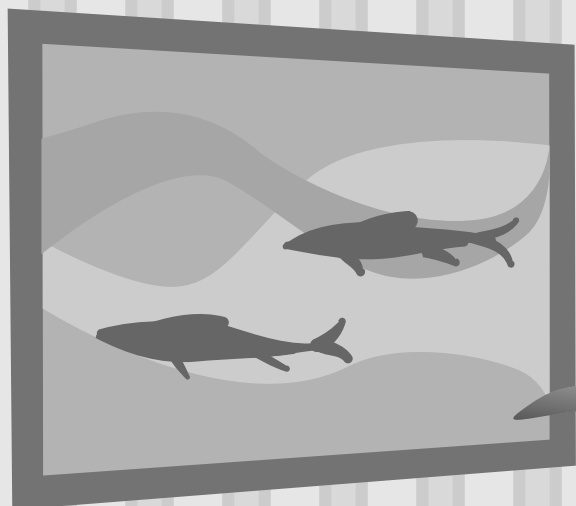

Compatible con múltiples dispositivos digitales

- Viene con un terminal HDMI dual que permite la transmisión digital de señales de alta definición. (📖 P14)

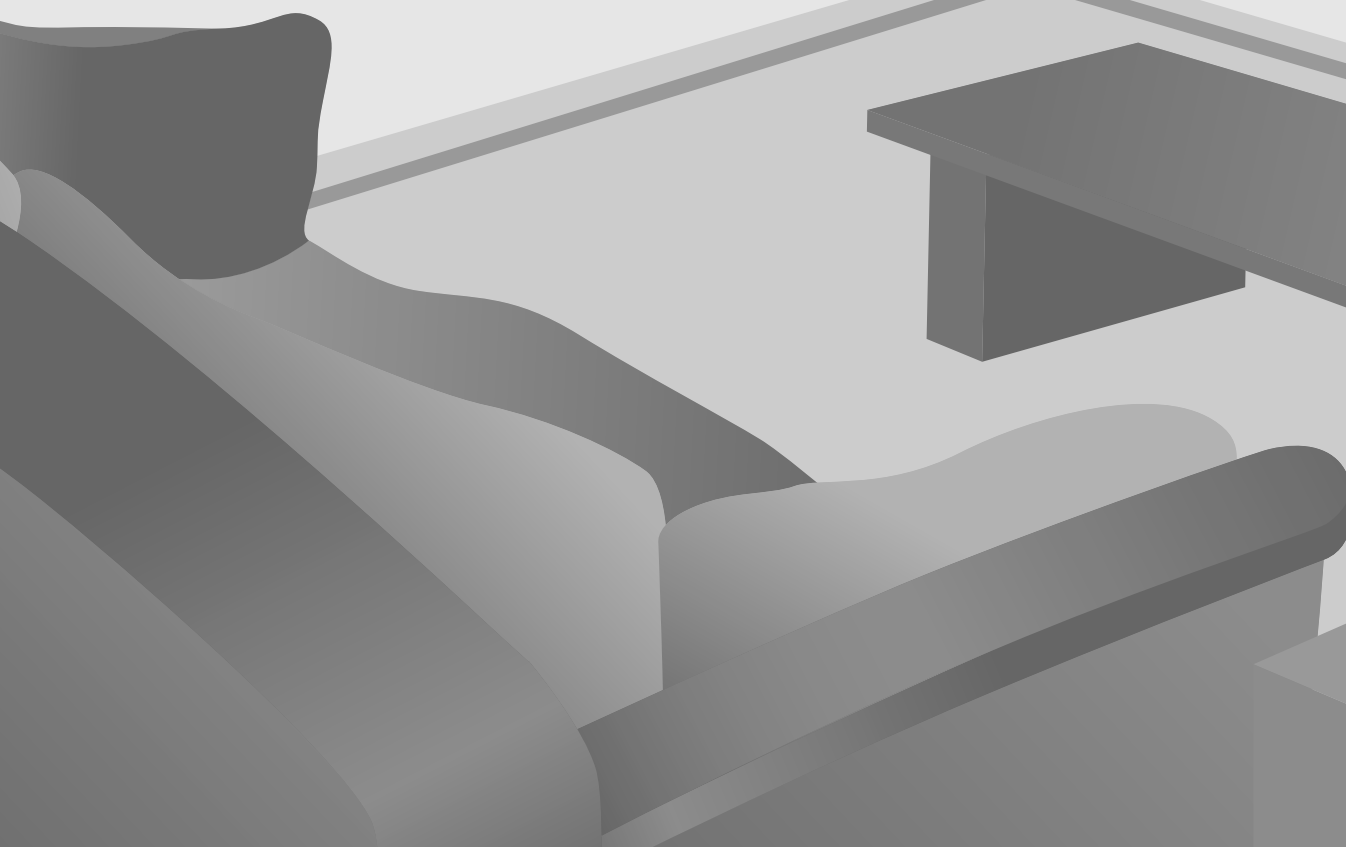



Imágenes hermosas en pantalla grande

- Disfrute de imágenes de vídeo de alta resolución sin cuadrícula visible, gracias a una resolución completa de alta definición de 1920 × 1080 píxeles. (📖 P20)

Ideal para cualquier lugar

- Viene con una función de conmutación que permite alternar entre una lente vertical de 80 % y una lente horizontal de 34 %. (📖 P18)

Contenido

Para comenzar

Precauciones De Seguridad	2
Características principales	6
Contenido	8
Cómo utilizar este manual/ Accesorios/Accesorios opcionales.....	9
Acerca de este manual	9
Compruebe los accesorios.....	9
Accesorios opcionales	9
Controles y características	10
Cómo utilizar el control remoto	13
Carga de las pilas	13
Alcance efectivo de la unidad de control remoto.....	13

Preparación

Selección de los dispositivos de conexión.....	14
Conexión	15
Conexión mediante el cable de vídeo y cable S-vídeo	15
Conexión mediante el cable de vídeo del componente.....	15
Conexión mediante el cable HDMI.....	16
Conexión mediante el cable de conversión HDMI-DVI	16
Conexión mediante el cable SCART-RCA	17
Conexión mediante el cable de vídeo RGB	17
Instalación del proyector y de la pantalla.....	18
Tamaño de la imagen y distancia de proyección	19

Funcionamiento básico

Proyección de imágenes.....	20
Características prácticas durante la proyección	22
Ajuste del tamaño de la pantalla	22
Enmascaramiento de la zona circundante de una imagen	22

Configuración

Menú de ajustes.....	24
Procedimientos para utilizar el menú	24
Menú de ajustes	25
Personalización de las imágenes proyectadas.....	34
Modificación de los valores del perfil de imagen predeterminado.....	34
Grabación de perfiles de imagen definidos por el usuario	35
Grabación de perfiles de imagen definidos por el usuario desde el menú	35

Solución de problemas

Solución de problemas.....	36
¿Qué hacer cuando se visualizan estos mensajes?	38
Acerca de los indicadores de advertencia.....	39
Acciones requeridas por el modo de advertencia	39
Reemplace la lámpara	40
Procedimiento de reemplazo de la lámpara	40
Reajuste el tiempo de vida útil de la lámpara	42
Limpieza y reemplazo del filtro	43

Otros

Interfaz RS-232C	44
Especificaciones de RS-232C	44
Formato del comando	44
Ejemplos de comunicación RS-232C.....	48
Derechos de autor y advertencia.....	50
Acerca de las marcas de fábrica y del derecho de autor	50
Advertencia	50
Montaje de la unidad	51
Especificaciones	52
Dimensiones	53

Cómo utilizar este manual/ Accesorios/Accesorios opcionales

Acerca de este manual

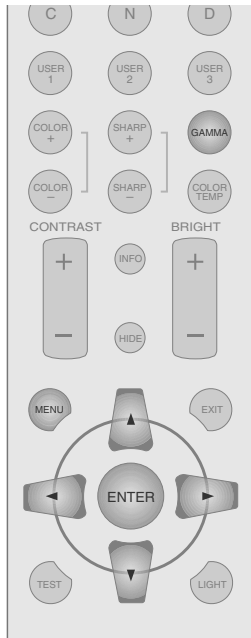

Los botones que deben utilizarse son de una tonalidad de color más oscura.

Este manual describe principalmente el método de funcionamiento mediante el control remoto.

- Los botones del control remoto se describen como [nombre del botón].
- La selección de elementos del menú se describe en la sección "Selección de elementos".

■ Convenciones relativas a este manual



Describe las limitaciones de las funciones o de la utilización.



Indica información útil.



Describe precauciones relativas al funcionamiento.



Indica las páginas relacionadas.

Compruebe los accesorios

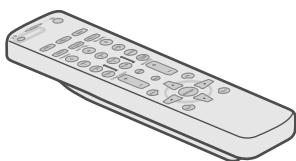

Control remoto

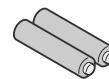

Pilas AAA
(para confirmar el funcionamiento)

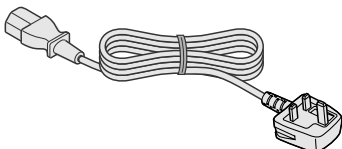

Cable de alimentación
Para el Reino Unido (2 m)

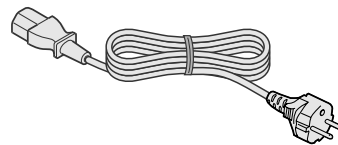

Cable de alimentación
Para países del continente europeo (2 m)

- Se incluye además un manual de instrucciones, una tarjeta de garantía y documentación impresa.

Accesorios opcionales

Comuníquese con su distribuidor autorizado si desea más detalles.

- Lámpara de repuesto: BHL5009-S (Unidad de lámpara)
- Filtro de repuesto: LC32058-002A (Filtro interno)

Controles y características

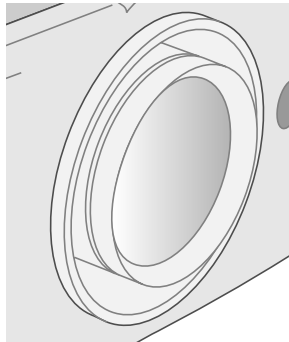

Para ajustar el enfoque.

Para ajustar el tamaño de la imagen.

- Hágalo funcionar utilizando el control remoto. (P20)



ADVERTENCIA

- No dé la vuelta a la lente con sus manos.

- Esta unidad viene con un material separador de protección que sostiene la lente. Retírelo antes de utilizar la unidad.
- No deseche el material de protección, consérvelo para usarlo posteriormente. (P50)

■ Lado frontal/lado izquierdo

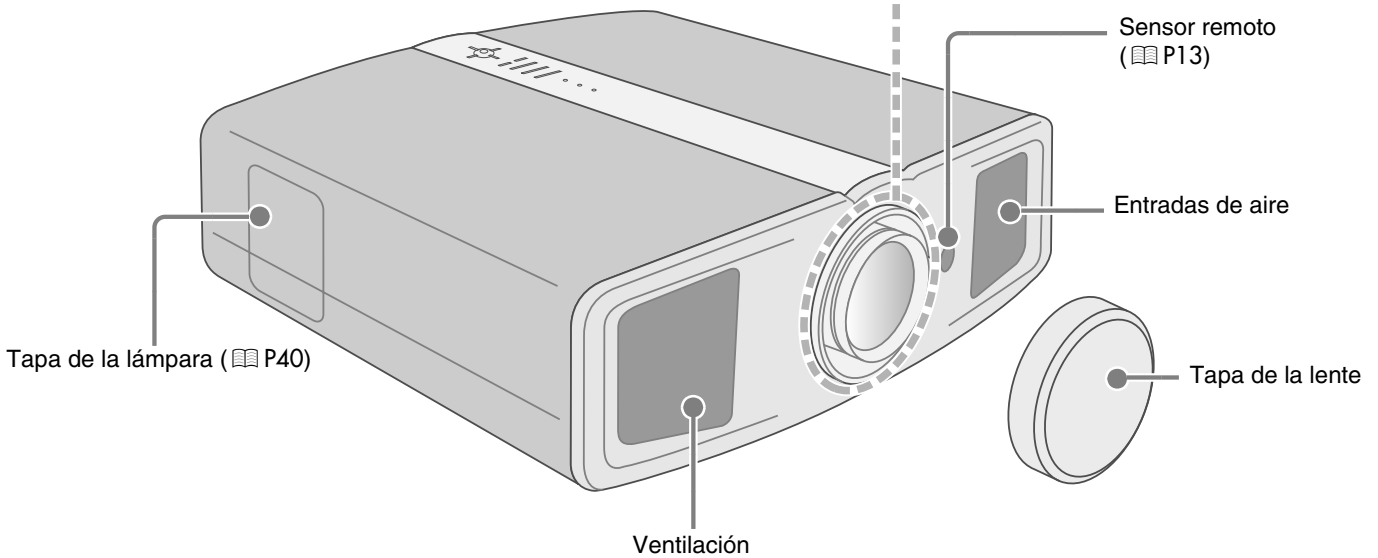

■ Lado posterior/Superficie superior

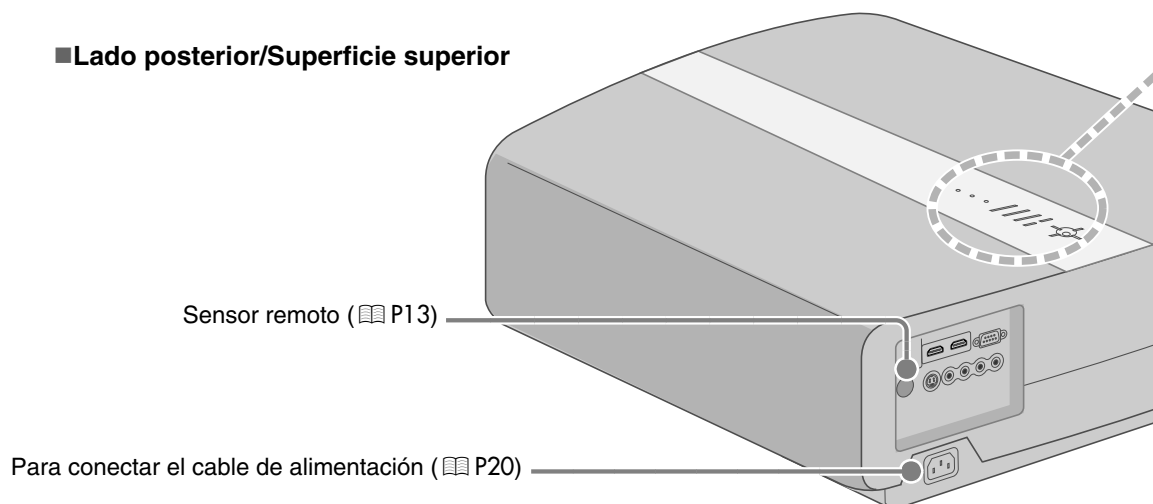

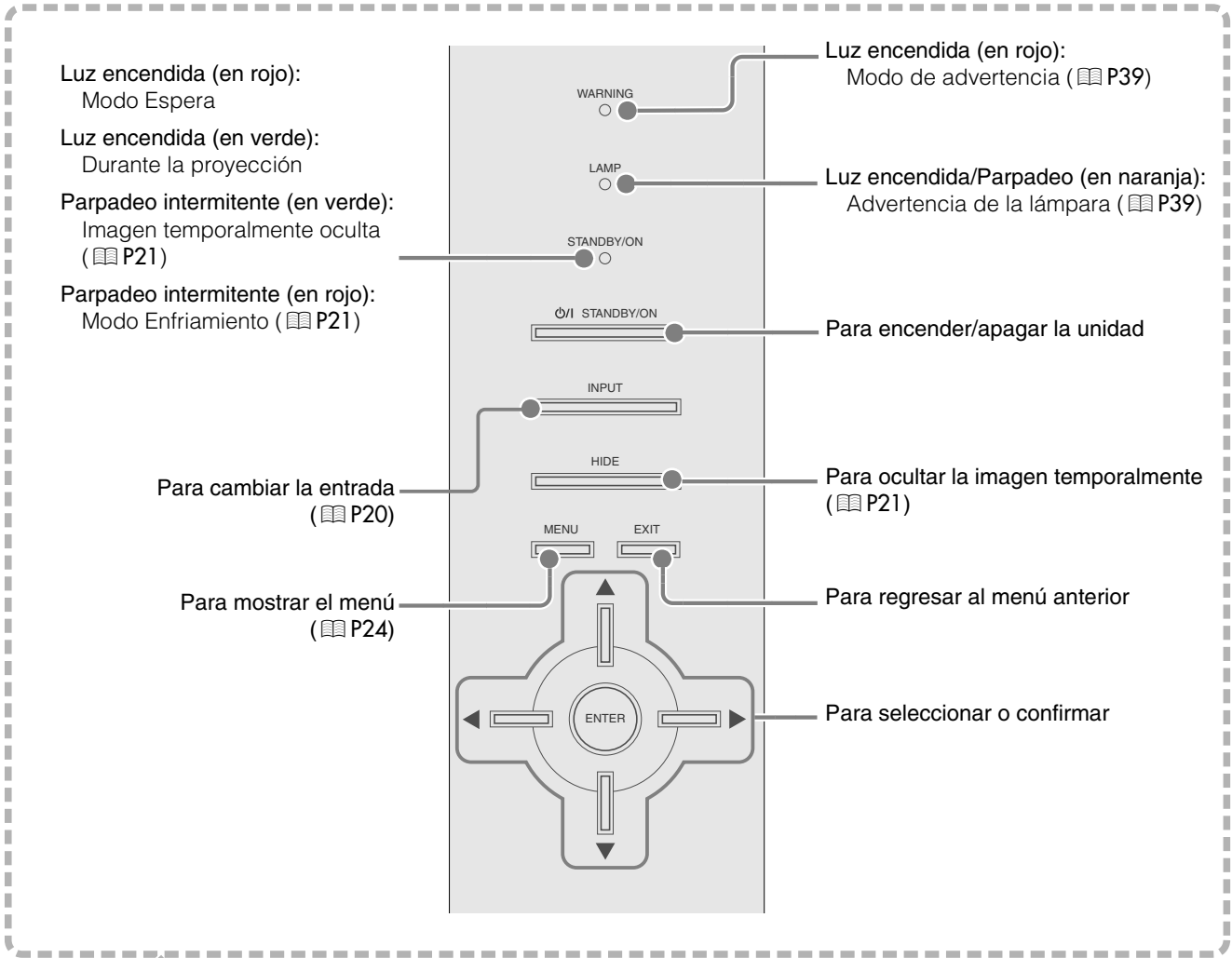

■ Superficie inferior

Pies: Se puede ajustar la altura (0 ~ 5 mm) girando el pie.

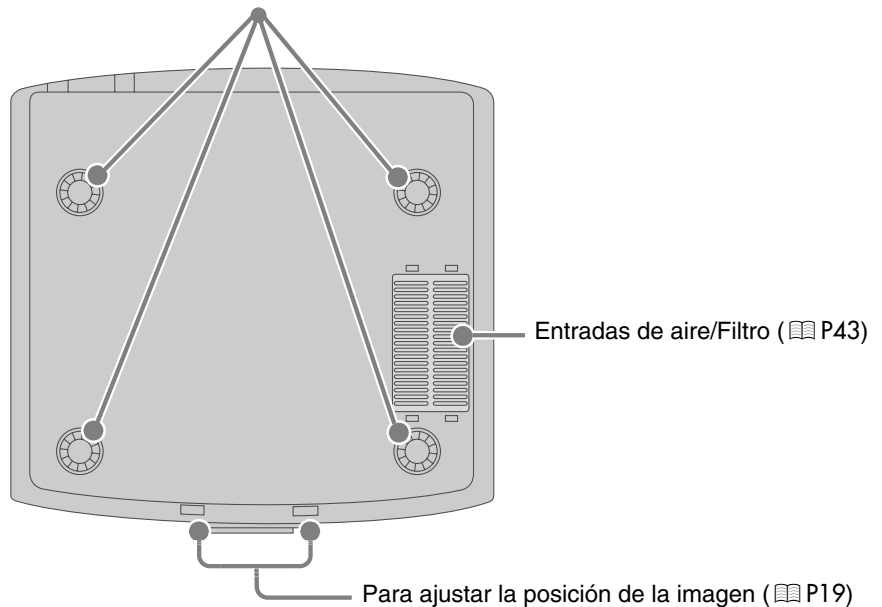

Controles y características (Continuación)

■ Control remoto

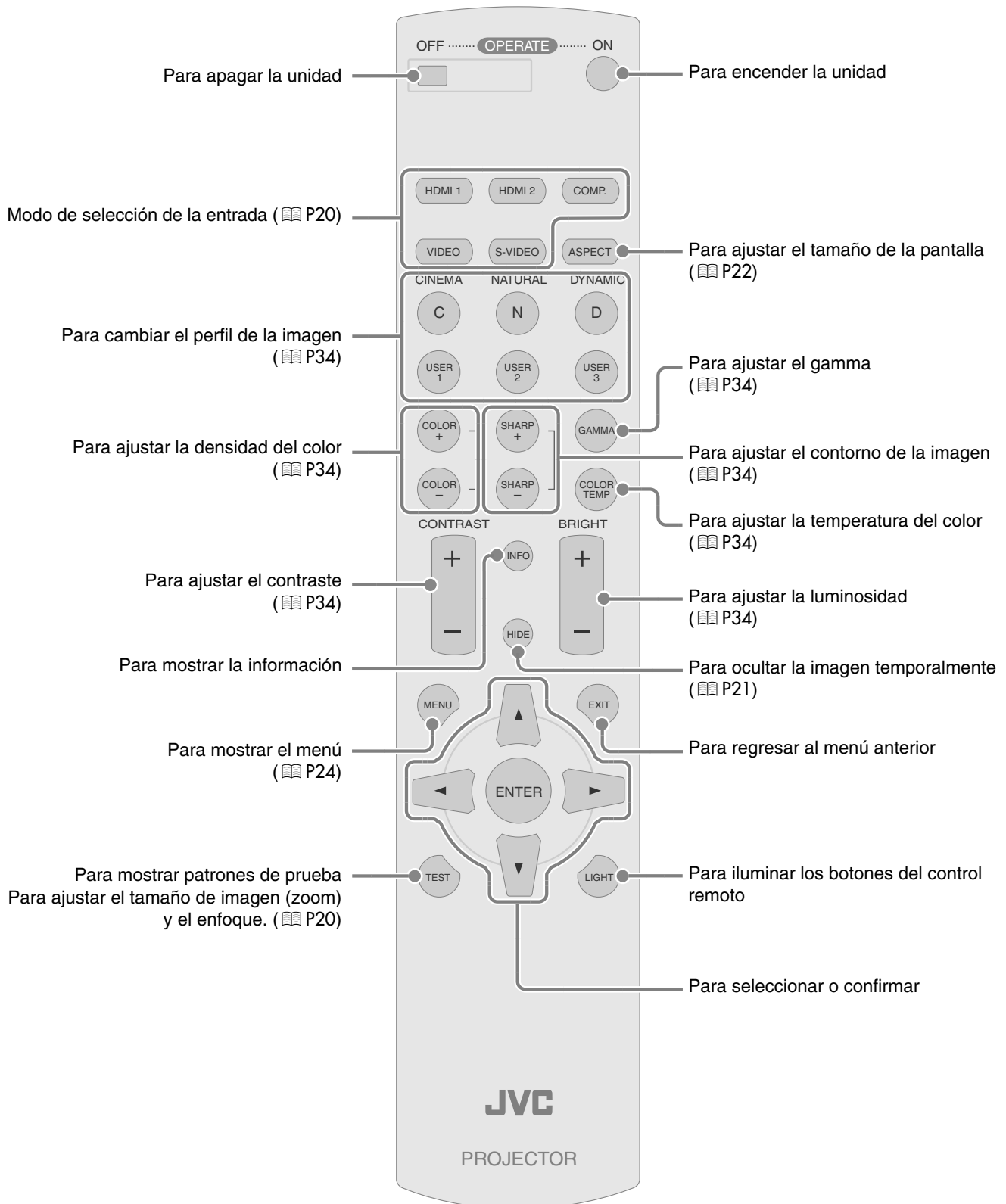

Cómo utilizar el control remoto

Carga de las pilas

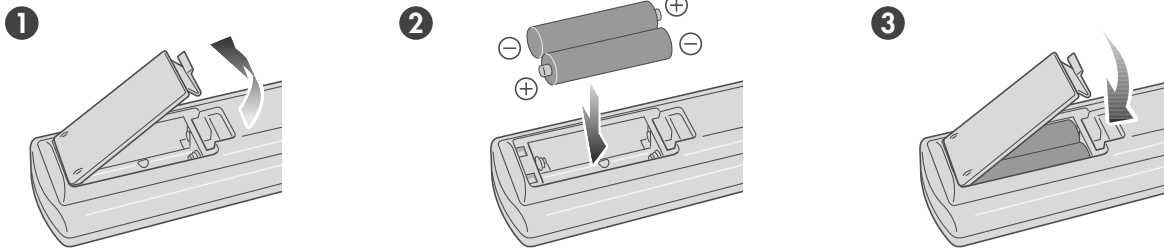

- Si, para funcionar, el control remoto tiene que estar cerca del proyector; esto indica que las pilas se están gastando. Cuando esto suceda, reemplácelas. Introduzca las pilas tomando como guías las marcas ⊕⊖.
- Asegúrese de introducir primero el extremo ⊖.
- Si se ocurre un error durante la utilización del control remoto, retire las pilas y espere unos 5 minutos. Cargue nuevamente las pilas y utilice el control remoto.

Alcance efectivo de la unidad de control remoto

■ Cuando dirija el control remoto hacia esta unidad

- Cuando apunte el control remoto hacia el sensor remoto de esta unidad, asegúrese de que la distancia respecto del sensor, en la parte frontal o posterior de esta unidad, es de 7 m.
- Si el control remoto no funciona correctamente, acérquelo a la unidad.

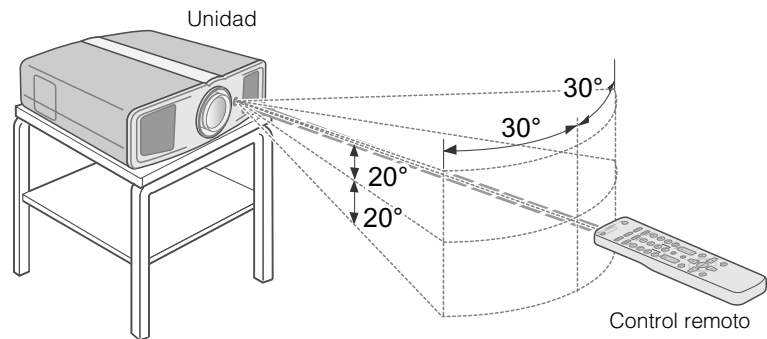

■ Cuando apunte el control remoto reflejándolo en la pantalla

- Asegúrese de que la distancia total A (desde la unidad hasta la pantalla) y la distancia B (desde el control remoto hasta la pantalla) es de, como máximo, 7 m.
- Como la eficacia de las señales reflejadas desde la unidad de control remoto varía de acuerdo con la pantalla utilizada, la distancia de funcionamiento puede disminuir.

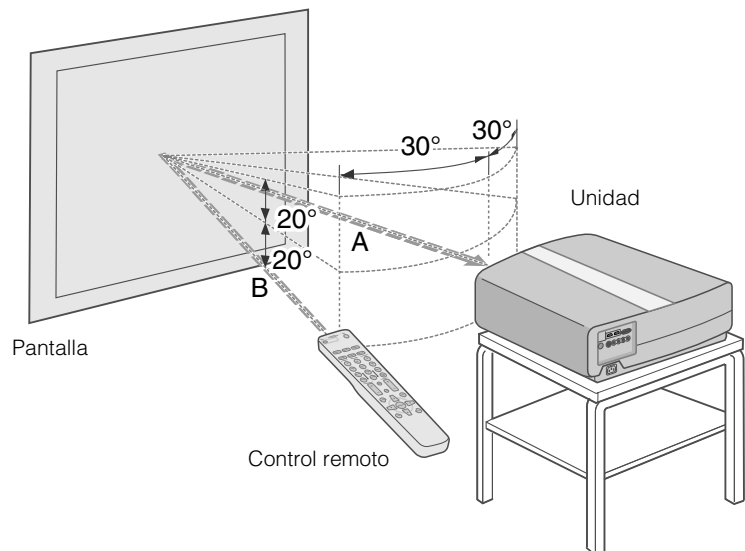

Selección de los dispositivos de conexión

- No encienda la unidad antes de haber terminado la conexión.
- El procedimiento de conexión varía según el dispositivo utilizado. Para más detalles, consulte el manual de instrucciones del dispositivo que desea conectar.
- Para obtener salidas de audio, conecte el dispositivo a un amplificador.
- **Puede que, según los dispositivos y cables que deban conectarse, las imágenes no se muestren.**
Utilice un cable compatible con las normas HDMI (se vende por separado) con el logotipo HDMI.
- Puede que no se posible conectarlos a esta unidad; todo dependerá de la dimensión de la tapa del conector de los cables que deban conectarse.

Grabador DVD



Reproductor DVD



Para conectar mediante el terminal HDMI (P16)

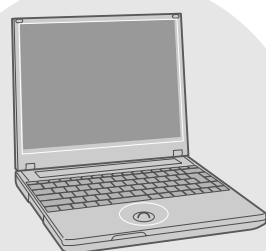
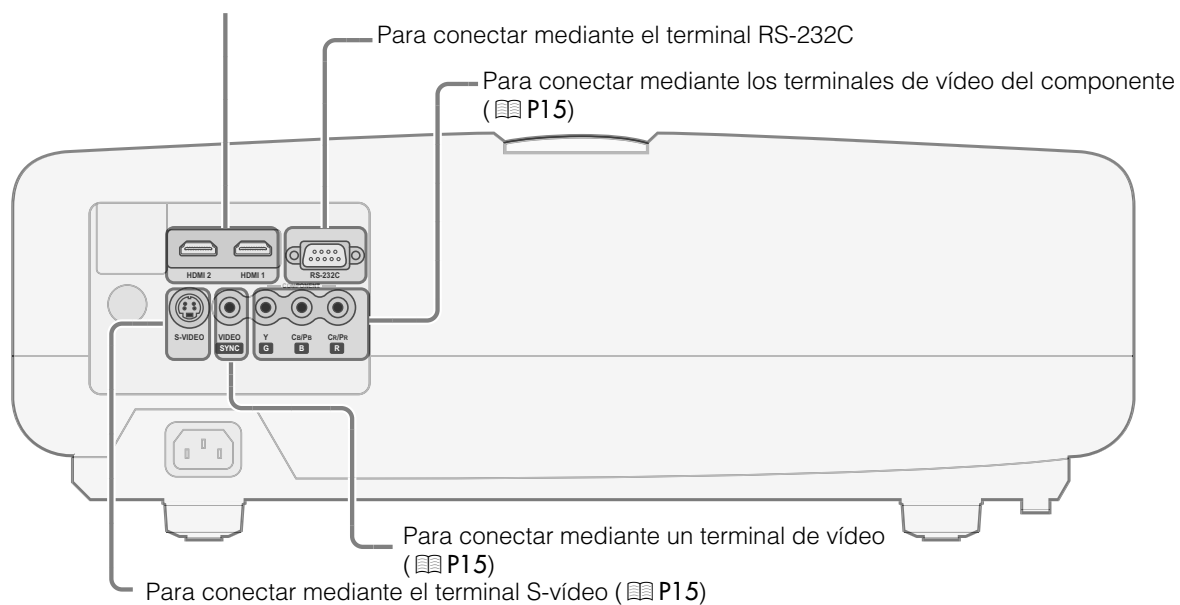

Ordenador portátil

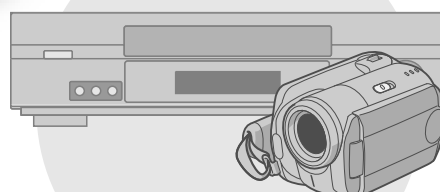

VCR y videocámara

Conexión

Conexión mediante el cable de vídeo y cable S-vídeo

Unidad

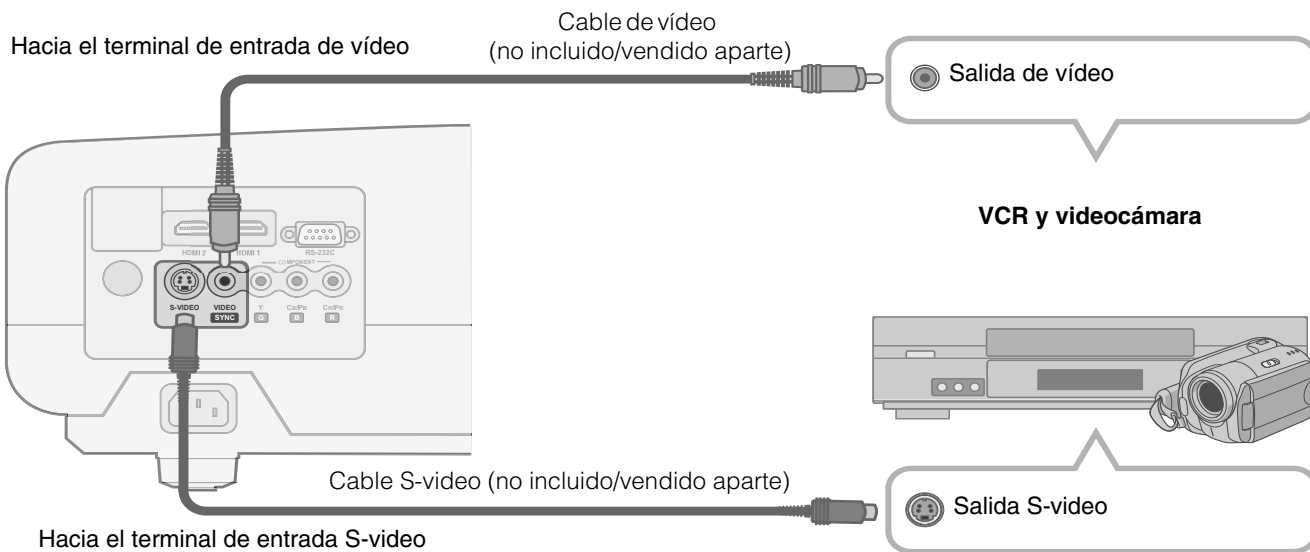

Conexión mediante el cable de vídeo del componente

Unidad

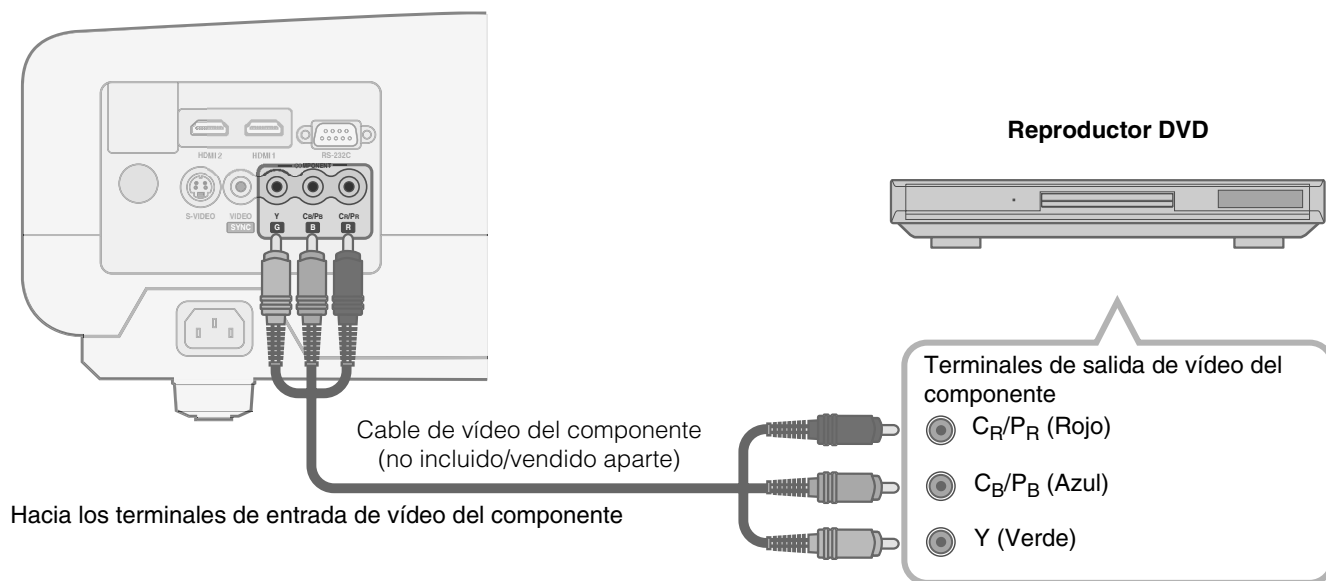

● Ajuste la opción "COMP" del menú de ajustes en "Y Pb/Cb Pr/Cr". (P28 - 17)

Conexión (Continuación)

Conexión mediante el cable HDMI

Unidad

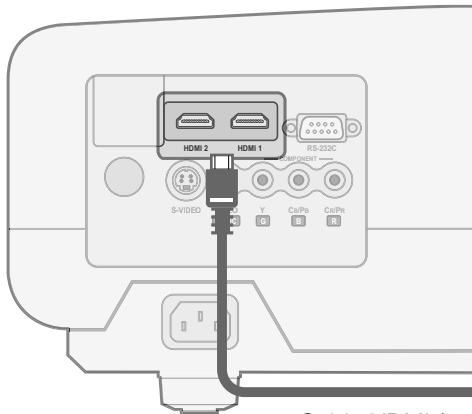

Grabador DVD



Terminal de salida HDMI

Cable HDMI (no incluido/vendido aparte)

Hacia el terminal de entrada HDMI 1 o HDMI 2

Conexión mediante el cable de conversión HDMI-DVI

Unidad

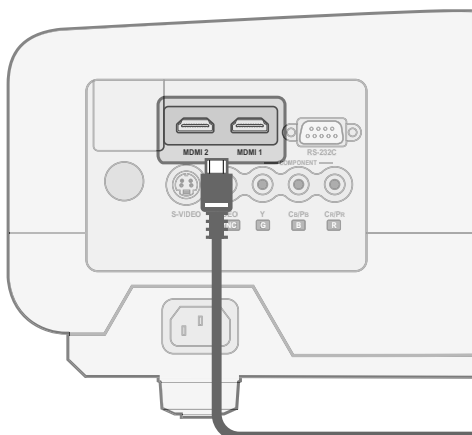

Ordenador portátil

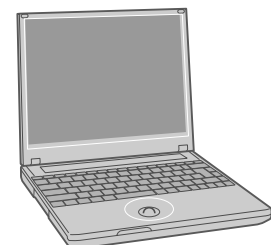

Terminal de salida DVI

Cable de conversión HDMI-DVI (no incluido/vendido aparte)

Hacia el terminal de entrada HDMI 1 o HDMI 2

Conexión mediante el cable SCART-RCA

Unidad

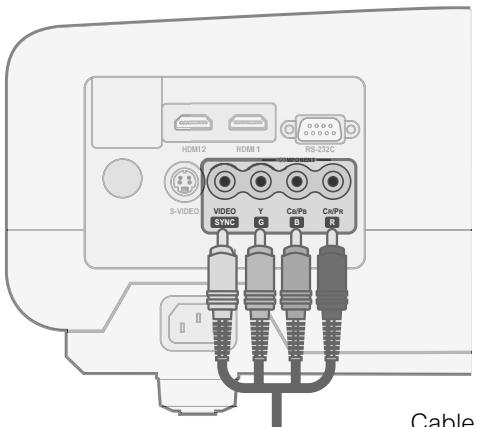

Cable SCART-RCA
(no incluido/vendido aparte)

Hacia los terminales de entrada de las señales de sincronización y de vídeo RGB

Reproductor DVD para el mercado europeo



Terminal SCART

- Ajuste la opción "COMP" del menú de ajustes en "SCART". (📖 P28 - 17)

Conexión mediante el cable de vídeo RGB

Unidad

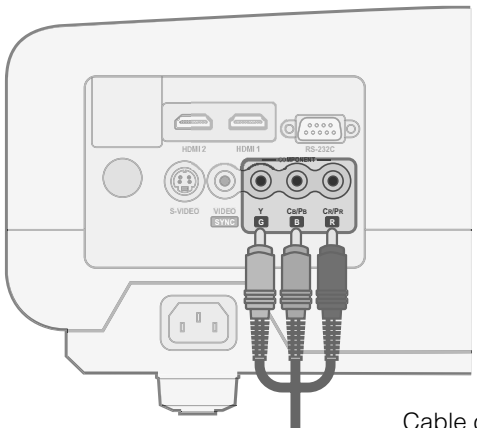

Cable de vídeo RGB
(no incluido/vendido aparte)

Hacia los terminales de entrada de vídeo RGB

Dispositivo con salida RGB

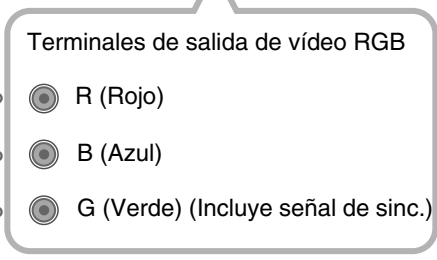

Terminales de salida de vídeo RGB

- R (Rojo)
- B (Azul)
- G (Verde) (Incluye señal de sinc.)

- Ajuste la opción "COMP" del menú de ajustes en "RGB". (📖 P28 - 17)
- Si desea información respecto de las señales de entrada compatibles, consulte "Especificaciones". (📖 P52)

Instalación del proyector y de la pantalla

Instale la unidad y la pantalla. Coloque la unidad y la pantalla perpendicularmente entre sí.
No hacerlo puede ocasionar la distorsión trapezoidal de la imagen proyectada.

1 Instalación del proyector y de la pantalla

■ Posición izquierda/derecha

*posición 0 % arriba/abajo (centro)

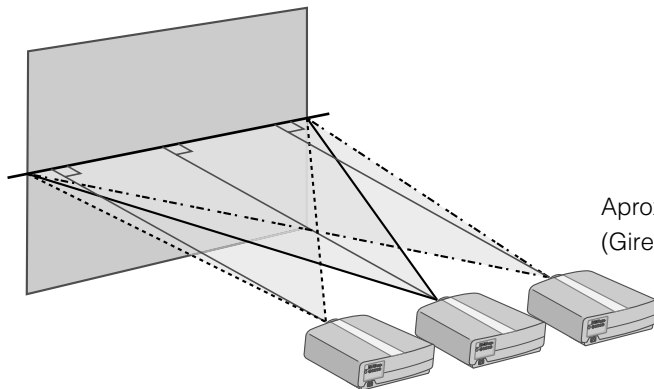

Aproximadamente 34 % (máximo) de la imagen proyectada
(Gire el disco hacia la derecha para obtener el máximo)

Aproximadamente 34 % (máximo) de la imagen proyectada
(Gire el disco hacia la izquierda para obtener el máximo)

■ Posición arriba/abajo

*posición 0 % izquierda/derecha (centro)

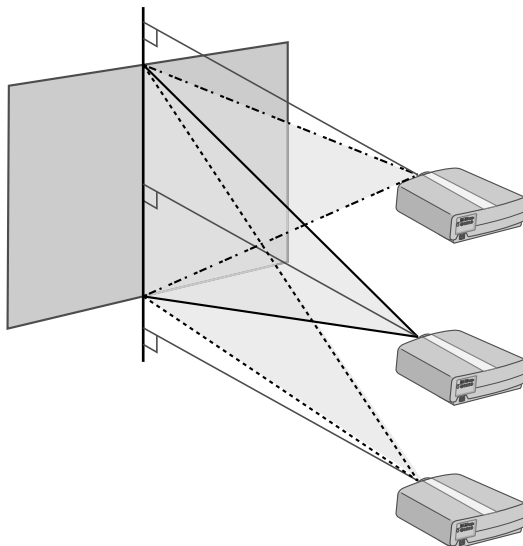

Aproximadamente 80 % (máximo) de la imagen proyectada
(Gire el disco hacia la izquierda para obtener el máximo)

Aproximadamente 80 % (máximo) de la imagen proyectada
(Gire el disco hacia la derecha para obtener el máximo)

■ Cambio del alcance de la imagen proyectada

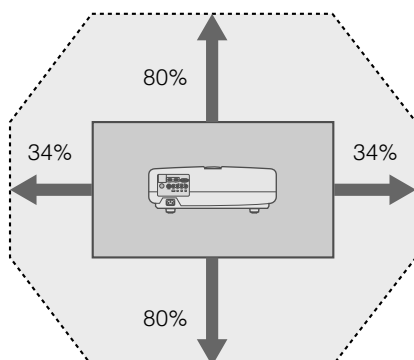

2 Ajuste de manera tal que la imagen proyectada quede en el centro de la pantalla

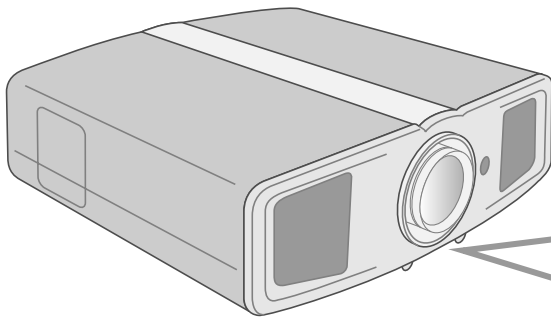

Mueva la imagen a la izquierda o a la derecha

Mueva la imagen hacia arriba o hacia abajo

CONSEJOS

- El ajuste se puede hacer fácilmente moviendo la imagen hacia arriba hacia el centro.

- Puede que sea necesario ajustar "Ajuste de píxel" en el menú de ajustes luego de haber ajustado la posición de la imagen. (P27 - 10)

Tamaño de la imagen y distancia de proyección

Para obtener el tamaño de pantalla que desea, determine la distancia desde la lente hasta la pantalla. Esta unidad utiliza una lente de zoom motorizado de 2,0x para la proyección.

Relación entre el tamaño de la pantalla de proyección y la distancia de proyección

Tamaño de la pantalla de proyección (Largo diagonal) Relación de aspecto 16:9	Distancia de proyección aproximada W (Ancho) ~ T (Tele)	Tamaño de la pantalla de proyección (Largo diagonal) Relación de aspecto 16:9	Distancia de proyección aproximada W (Ancho) ~ T (Tele)
60" (Aprox. 1,52 m)	Aprox. 1,78 m ~ Aprox. 3,63 m	140" (Aprox. 3,56 m)	Aprox. 4,24 m ~ Aprox. 8,54 m
70" (Aprox. 1,78 m)	Aprox. 2,09 m ~ Aprox. 4,24 m	150" (Aprox. 3,81 m)	Aprox. 4,55 m ~ Aprox. 9,16 m
80" (Aprox. 2,03 m)	Aprox. 2,40 m ~ Aprox. 4,86 m	160" (Aprox. 4,06 m)	Aprox. 4,86 m ~ Aprox. 9,77 m
90" (Aprox. 2,29 m)	Aprox. 2,71 m ~ Aprox. 5,47 m	170" (Aprox. 4,32 m)	Aprox. 5,16 m ~ Aprox. 10,38 m
100" (Aprox. 2,54 m)	Aprox. 3,01 m ~ Aprox. 6,08 m	180" (Aprox. 4,57 m)	Aprox. 5,47 m ~ Aprox. 11,00 m
110" (Aprox. 2,79 m)	Aprox. 3,32 m ~ Aprox. 6,70 m	190" (Aprox. 4,83 m)	Aprox. 5,78 m ~ Aprox. 11,61 m
120" (Aprox. 3,05 m)	Aprox. 3,63 m ~ Aprox. 7,31 m	200" (Aprox. 5,08 m)	Aprox. 6,08 m ~ Aprox. 12,23 m
130" (Aprox. 3,30 m)	Aprox. 3,93 m ~ Aprox. 7,93 m		

- Las distancias de proyección que aparecen en la tabla se indican únicamente como referencia. Utilícelas en este sentido durante la instalación.
- Para ajustar la instalación, utilice un imagen proyectada con relación de aspecto 16:9.

Proyección de imágenes

Esta sección describe las funciones básicas para proyectar imágenes de entrada en la pantalla.

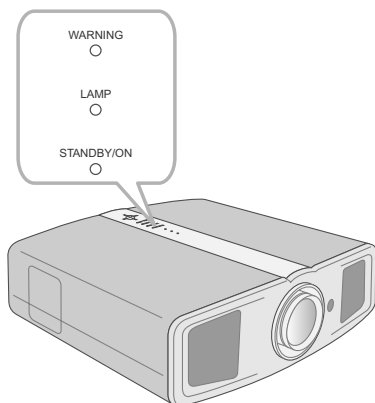
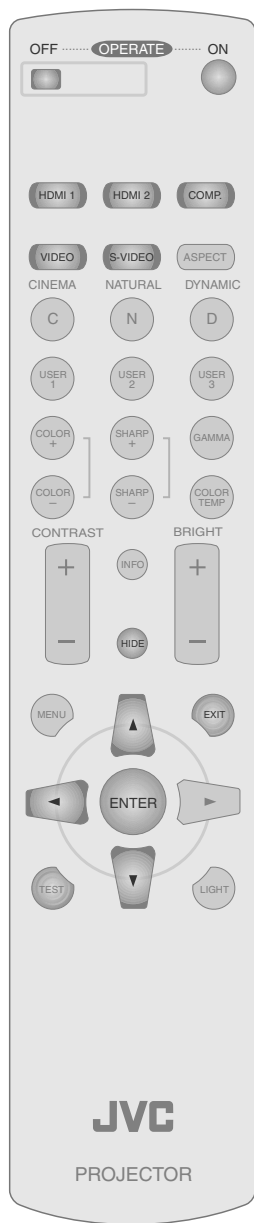

Preparación

- Retire la tapa de la lente.

1 Introduzca el enchufe en la toma

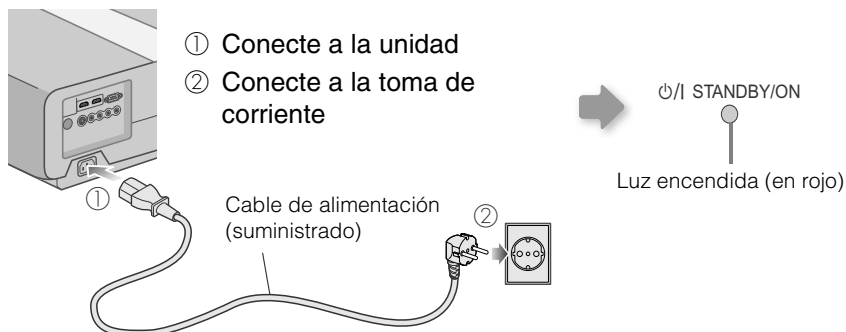

2 Encienda la unidad



- También puede presionar el botón [STANDBY/ON] de la unidad para encenderla. (P11)

3 Proyecte la imagen

1 Modo de selección de la entrada



- También puede seleccionar el modo de entrada presionando el botón [INPUT] de la unidad. (P11)

2 Active la reproducción desde el dispositivo seleccionado

4 Ajuste la posición de la pantalla de proyección

- Consulte la sección "Instalación del proyector y de la pantalla" para obtener información sobre los procedimientos de ajuste de la posición. (P18)

5 Ajuste el tamaño de la imagen (zoom) y el enfoque

1 Muestra el patrón de prueba (retícula)



2 Ajuste el enfoque

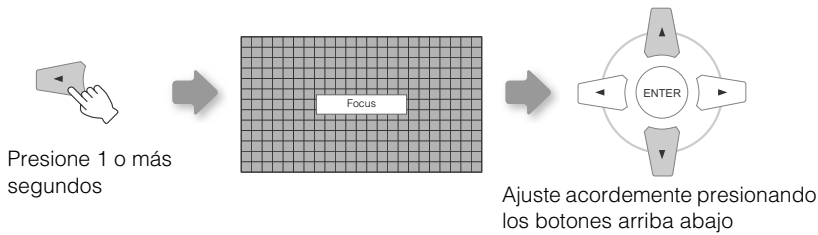

3 Ajuste el tamaño de la imagen (zoom)

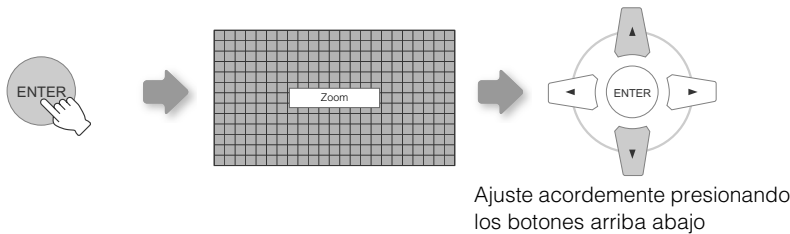

- Conmuta entre "Focus" y "Zoom" siempre que se presione el botón [ENTER].

4 Para terminar



6 Apague la unidad

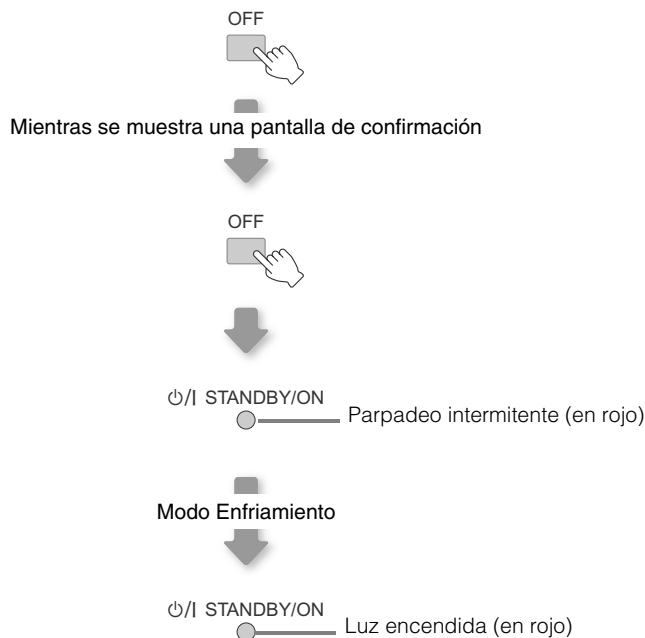

- La unidad no debe apagarse durante aproximadamente 90 segundos después de haber sido encendida. Empiece a utilizarla solamente después de haber transcurrido 90 segundos.
- También puede pulsar el botón [STANDBY/ON] de la unidad para apagarla. (P11)
- Después de usar la lente, colóquela nuevamente la tapa para evitar que se ensucie.
- Desconecte el enchufe cuando la unidad no vaya a ser utilizada por un lapso de tiempo prolongado.



CONSEJOS

Se puede ocultar la imagen temporalmente

Se puede ocultar la imagen temporalmente.



STANDBY/ON

La luz verde parpadea cuando se oculta la imagen

- Presione el botón [HIDE] nuevamente para mostrar la imagen.
- No se debe apagar la unidad cuando la imagen esté oculta temporalmente.



MEMO

Acerca del modo Enfriamiento

- El modo Enfriamiento es una función que permite enfriar la lámpara durante aproximadamente 60 segundos luego de haberse terminado la proyección. Esta función evita que las partes internas de la unidad se deformen o se dañen debido al recalentamiento de la lámpara. Además, impide que la lámpara se rompa y que se disminuya prematuramente su vida útil.
- En el modo Enfriamiento, el indicador [STANDBY/ON] parpadea en rojo.
- Una vez terminado el enfriamiento, la unidad regresa automáticamente al modo de espera.
- No retire el enchufe en el modo Enfriamiento, pues esto podría reducir la vida útil de la lámpara y ocasionar un fallo de funcionamiento.

Características prácticas durante la proyección

Se puede cambiar el tamaño de pantalla de la imagen proyectada u ocultar la zona circundante de una imagen cuya zona externa parece deteriorada.

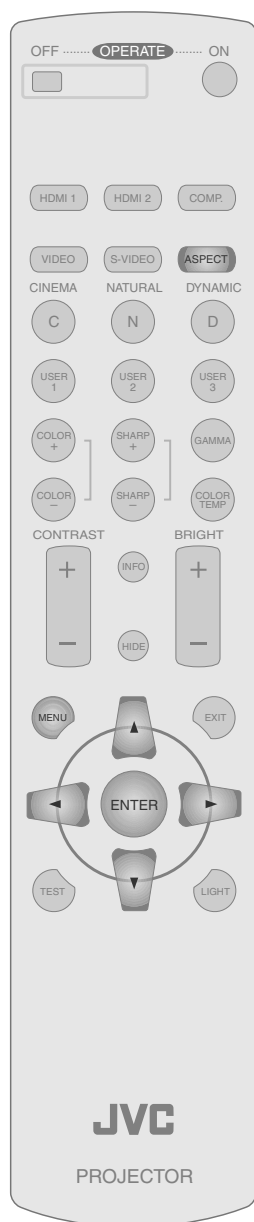

Ajuste del tamaño de la pantalla

Es posible ajustar la imagen proyectada a un tamaño más adecuado para la pantalla (relación de aspecto).



4:3 → 16:9 → ZOOM

- El tamaño de la pantalla puede ajustarse también a partir de "Aspecto" del menú de ajustes. (P29 - 19)
- Cuando se introducen imágenes de alta definición, el ajuste "Extensión V" estará disponible en cambio. (P29 - 20)
- Cuando se introducen señales de ordenador, el ajuste "Tamaño imagen" estará disponible en cambio. (P29 - 21)

Imagen de entrada e Imagen proyectada según los distintos ajustes de tamaño de la pantalla

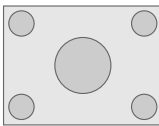
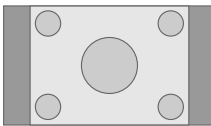
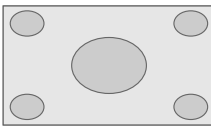
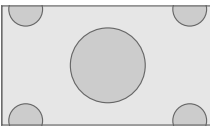
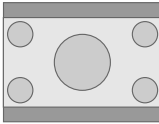
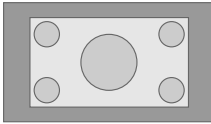
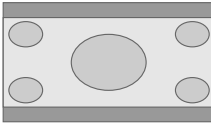
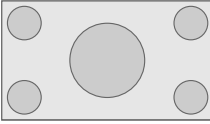
Imagen de entrada	Tamaño de la pantalla		
	4:3	16:9	Zoom
 <p>SDTV(4:3)</p>	 <p>Relación de aspecto: Igual Tamaño de pantalla más adecuado</p>	 <p>Relación de aspecto: Paisaje La imagen se expande horizontalmente</p>	 <p>Relación de aspecto: Igual Se pierden la parte superior y la parte inferior de la imagen</p>
 <p>SDTV(4:3) Imagen grabada en modo paisaje (bandas negras arriba y abajo) del programa DVD</p>	 <p>Relación de aspecto: Igual Se proyecta una imagen pequeña</p>	 <p>Relación de aspecto: Paisaje La imagen se expande horizontalmente</p>	 <p>Relación de aspecto: Igual Tamaño de pantalla más adecuado</p>

- Dependiendo de la imagen de entrada, la selección de "4:3" puede dar como resultado una imagen expandida verticalmente; en cambio, la selección de "16:9" le permite obtener el tamaño de pantalla más adecuado.

Enmascaramiento de la zona circundante de una imagen

Las imágenes cuya zona externa parece deteriorada puede proyectarse enmascarando (escondiendo) la zona circundante de la imagen proyectada.

1 *Proyecte la imagen*



← Imagen en la que la calidad de la zona externa se ha deteriorado.

MEMO

- El enmascaramiento es posible únicamente cuando se introducen imágenes de alta definición.

2 *Enmascare la imagen*

1 Muestre el menú de ajustes



2 Seleccione "Ajuste" ➔ "Máscara"

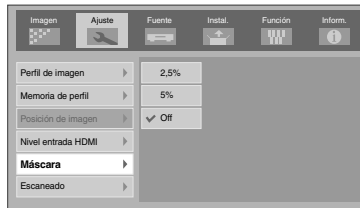
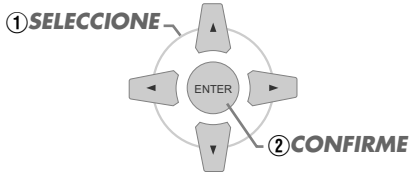

3 Establezca un valor de enmascaramiento

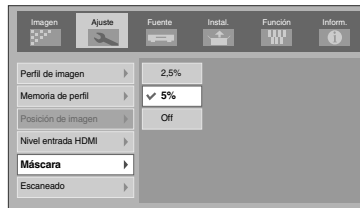
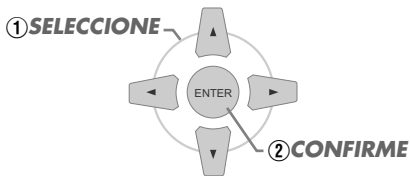

Por ejemplo:
 Cuando se cambia el valor "Máscara" de "Off" ➔ "5%"



3 *Para terminar*



Menú de ajustes

Puede ajustar las imágenes proyectadas en la vista que desee con sólo cambiar los ajustes de fábrica.

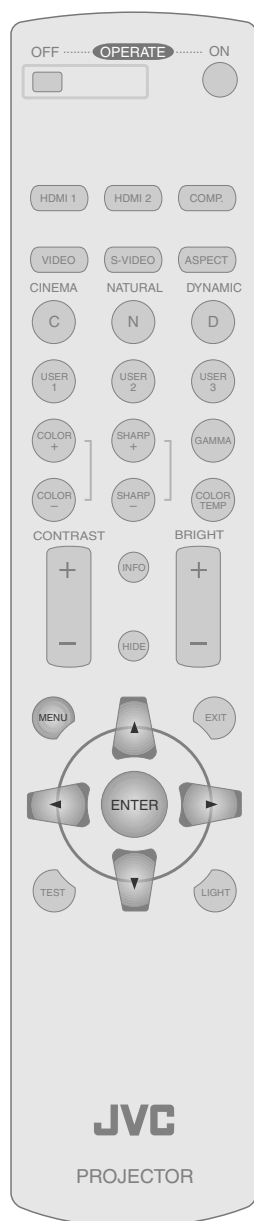

Procedimientos para utilizar el menú

Por ejemplo:

Cuando se cambia "Aspecto" de "4:3" a "16:9"

1 Muestre el menú de ajustes

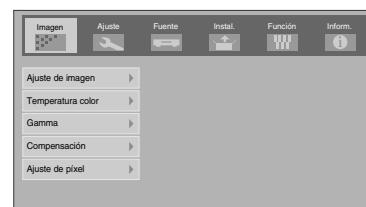

2 Seleccione "Fuente" ➔ "Aspecto"

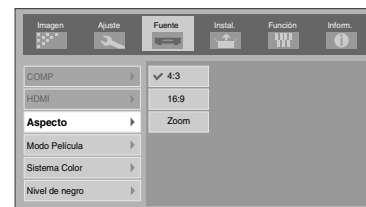
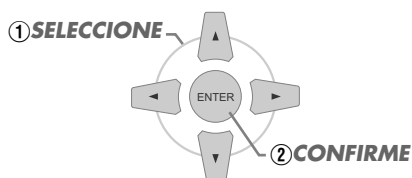

3 Ajuste en "16:9"

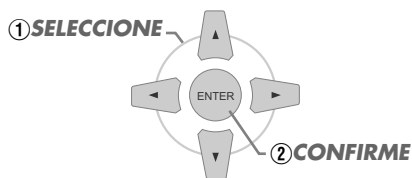

4 Para terminar



Menú de ajustes

Los valores que aparecen en son los valores de fábrica.

- Los elementos que pueden configurarse varían de acuerdo con las señales de entrada.

Imagen > Ajuste de imagen

01 Contraste

Ajusta el contraste de la imagen proyectada.

(Negro) -50 ~ 50 (Blanco)

02 Brillo

Ajusta la luminosidad de la imagen proyectada.

(Oscuro) -30 ~ 30 (Claro)

03 Color

Ajusta la densidad de color de la imagen proyectada.

(Ligero) -50 ~ 50 (Oscuro)

04 Tono

Ajusta la tonalidad de la imagen proyectada.

(Rojo) -30 ~ 30 (Verde)

05 Nitidez

Ajusta el contorno de la imagen proyectada.

(Suave) -30 ~ 30 (Marcado)

06 DNR

Ajusta la intensidad de la eliminación de ruidos para la imagen proyectada.

(Débil) 0 ~ 30 (Fuerte)

- Las opciones "Contraste", "Brillo", "Color" y "Nitidez" pueden configurarse también utilizando el control remoto. (P12)
- El "Tono" puede ajustarse únicamente cuando las señales NTSC son introducidas en el terminal de entrada S-vídeo o en el terminal vídeo.

Imagen > Temperatura color

07 Temperatura color

Ajusta la temperatura de color de la imagen proyectada.

Bajo	Seleccione esta opción para darle un matiz rojizo a la imagen.	
Medio	Seleccione esta opción para obtener una imagen simétrica.	
Alto	Seleccione esta opción para darle un matiz azulado a la imagen.	
Memoria1*	Rojo	(Menos rojo) -255 ~ 0 (Más rojo)
	Verde	(Menos verde) -255 ~ 0 (Más verde)
	Azul	(Menos azul) -255 ~ 0 (Más azul)
Memoria2*	Rojo	(Menos rojo) -255 ~ 0 (Más rojo)
	Verde	(Menos verde) -255 ~ 0 (Más verde)
	Azul	(Menos azul) -255 ~ 0 (Más azul)

* Los colores rojo, verde y azul pueden ajustarse y grabarse respectivamente.

- También es posible configurar este ajuste utilizando el control remoto. (P12)

Menú de ajustes (Continuación)

Imagen > Gamma		
08 Gamma		
Ajusta las características de la gradación de la imagen proyectada.		
Normal	En circunstancias normales, seleccione este ajuste.	
Teatro1	Ajusta el gamma en "Teatro1".	
Teatro2	Ajusta el gamma en "Teatro2".	
Dinámico	Seleccione esto cuando esté en zonas bien iluminadas (como un salón) o cuando esté jugando a juegos.	
Personalizado (Config. gamma)	El gamma se puede configurar según sus preferencias.	
	Valor corrección	Se puede seleccionar el coeficiente (1,8 ~ 2,6) de la curva gamma.
	Ajuste gamma *	La curva gamma de los colores (R, G, B) puede ajustarse por separado. Ajustar "W" se ajustará para todos los valores "R, G, B". Las curvas gamma se representan con una "G".
	Guardar	Guarda los datos de ajuste de gamma.
	Cargar	Carga los datos de gamma que se guardaron.
Reajustar todo	Devuelve los coeficientes gamma a los valores establecidos por el "Valor corrección".	

- "Normal" es la opción adecuada en circunstancias normales pero puede seleccionar otras opciones según lo prefiera.
- También es posible configurar este ajuste utilizando el control remoto. (📖 P12)

*"Ajuste gamma"

- ① Seleccione el coeficiente de la curva de gamma de referencia (1,8 ~ 2,6) en "Valor corrección".
- ② Seleccione el color a ajustar en la pantalla de ajuste de gamma.

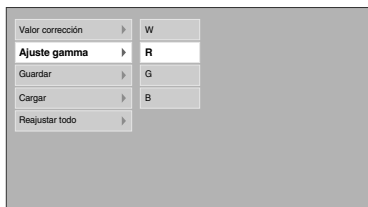

- ③ Ajuste la curva de gamma en la pantalla de ajuste de la curva de gamma.

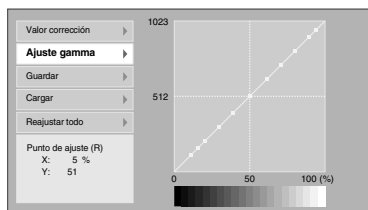

Seleccione el punto en el que se tiene que ajustar la gradación (brillo) con los botones ◀/▶.

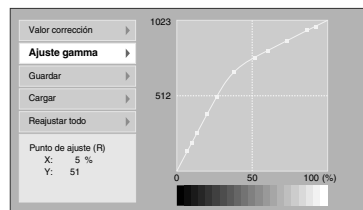

Ajuste la gradación (brillo) con los botones ▲/▼.

- ④ Para terminar

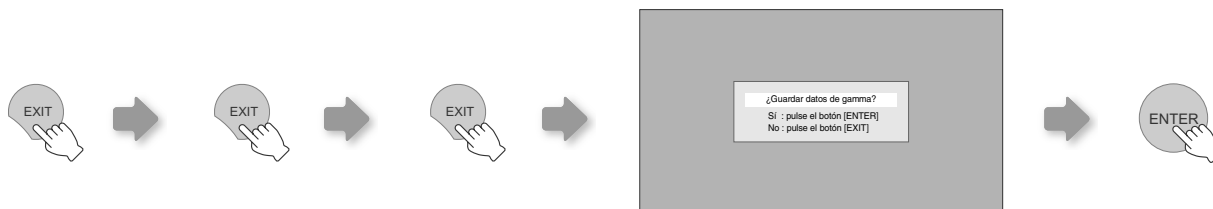

- Si la curva de gamma se ajusta repetidamente, se acumularán errores de cálculo y la curva de gamma puede que no pueda volver a su forma original. En ese caso, seleccione el coeficiente en "Valor corrección" de nuevo o recupere la gamma anterior utilizando "Cargar".

Imagen > Compensación

09 Compensación

Ajusta respectivamente el brillo de los colores rojo, verde y azul en áreas oscuras de las imágenes. (Nivel de compensación)

Rojo	(Menos rojo) -60 ~ 60 (Más rojo)
Verde	(Menos verde) -60 ~ 60 (Más verde)
Azul	(Menos azul) -60 ~ 60 (Más azul)

Imagen > Ajuste de píxel

10 Ajuste de píxel

Hace ajustes finos de 1 píxel para cada cambio menor de color en el sentido horizontal/vertical de la imagen.

Rojo horiz.	(Mueve el rojo hacia la izquierda) 1 ~ 7 (Mueve el rojo hacia la derecha)
Verde horiz.	(Mueve el verde hacia la izquierda) 1 ~ 7 (Mueve el verde hacia la derecha)
Azul horiz.	(Mueve el azul hacia la izquierda) 1 ~ 7 (Mueve el azul hacia la derecha)
Rojo vertical	(Mueve el rojo hacia abajo) 1 ~ 5 (Mueve el rojo hacia arriba)
Verde vertical	(Mueve el verde hacia abajo) 1 ~ 5 (Mueve el verde hacia arriba)
Azul vertical	(Mueve el azul hacia abajo) 1 ~ 5 (Mueve el azul hacia arriba)

- Los sentidos horizontal y vertical se invierten cuando la imagen se voltea hacia la izquierda o hacia la derecha, hacia arriba o hacia abajo.
- Para ajustarla, utilice las imágenes fijas de contornos diferenciados.
- Como se trata de ajustes menores, puede que sea difícil de ver el efecto en algunas imágenes.

Ajuste > Perfil de imagen

11 Perfil de imagen

Configura el perfil de la imagen. (📖 P34)

Cine	Seleccione esta opción para visualizar imágenes de calidad de película en una sala oscura.
Natural	Seleccione esta opción para visualizar imágenes que se proyectan con una calidad idéntica a la que se obtiene en una sala oscura.
Dinámico	Seleccione esta opción para visualizar imágenes claras en una sala luminosa.
Usuario1	Selecciona el perfil de la imagen grabada en "Usuario1".
Usuario2	Selecciona el perfil de la imagen grabada en "Usuario2".
Usuario3	Selecciona el perfil de la imagen grabada en "Usuario3".

- También es posible configurar este ajuste utilizando el control remoto. (📖 P12)

Ajuste > Memoria de perfil

12 Memoria de perfil

Graba o elimina los perfiles de imagen.

Guardar usuario1	Graba el perfil de la imagen en "Usuario1".
Guardar usuario2	Graba el perfil de la imagen en "Usuario2".
Guardar usuario3	Graba el perfil de la imagen en "Usuario3".
Borrar usuario1	Reactiva el ajuste de fábrica (natural) para el perfil de imagen a "Usuario1".
Borrar usuario2	Reactiva el ajuste de fábrica (natural) para el perfil de imagen a "Usuario2".
Borrar usuario3	Reactiva el ajuste de fábrica (natural) para el perfil de imagen a "Usuario3".
Restablecer Cine	Reactiva el ajuste de fábrica para el perfil de imagen a "Cine".
Restabl. Natural	Reactiva el ajuste de fábrica para el perfil de imagen a "Natural".
Restab. Dinámico	Reactiva el ajuste de fábrica para el perfil de imagen a "Dinámico".

- "Contraste", "Brillo", "Color", "Nitidez", "DNR", "Temperatura color", "Gamma" y "Compensación" se graban en "Perfil de imagen".

Menú de ajustes (Continuación)

Ajuste > Posición de imagen

13 Posición de imagen

Ajusta la posición horizontal/vertical de la imagen proyectada.

- El valor de la posición de visualización varía de acuerdo con la señal de entrada.
- Este ajuste está disponible para señales analógicas de entrada, o para señales de entrada COMPONENT y HDMI-1/2 cuando "Extensión V" está ajustado a "Encend."

Ajuste > Nivel entrada HDMI

14 Nivel entrada HDMI

Configura el ajuste de nivel de entrada del terminal de entrada HDMI.

Estándar	En circunstancias normales, seleccione este ajuste.
Mejorado	Seleccione este ajuste cuando la zona en blanco y negro de la imagen proyectada no sea nítida cuando las señales de vídeo RGB provienen de dispositivos DVI.

- Este ajuste es posible únicamente cuando se proyecta una entrada HDMI.

Ajuste > Máscara

15 Máscara

Enmascara (oculta) la zona externa de la imagen proyectada.

2,5%	Enmascara 2,5 % de la pantalla.
5%	Enmascara 5 % de la pantalla.
Off	Sin enmascaramiento.

- El enmascaramiento es posible únicamente cuando se introducen imágenes de alta definición.

Ajuste > Escaneado

16 Escaneado

Selecciona si configurar el sobrebarrido para las señales de vídeo 4:3 (NTSC, PAL, SECAM, 480i, 576i, 480p y 576p).

Off	Sin sobrebarrido.
Encend.	Sobrebarre el superior, izquierdo, inferior y derecho al 2,5 % cada uno.

- Este ajuste no está disponible cuando las señales del ordenador se dan como entrada a la terminal HDMI.

Fuente > COMP

17 COMP

Configura las señales de entrada de los terminales de entrada de vídeo del componente.

Y Pb/Cb Pr/Cr	Seleccione esta opción cuando se dé entrada a las señales de vídeo del componente.
RGB	Seleccione esta opción cuando introduzca señales de vídeo RGB.
SCART	Seleccione esta opción cuando las señales de vídeo RGB y de sincronización se introduzcan mediante una toma SCART disponible en venta Europa.

- Este ajuste es posible únicamente cuando se proyecta una entrada de vídeo del componente.

Fuente > HDMI

18 HDMI

Configura las señales de entrada del terminal de entrada HDMI.

Auto	Configura automáticamente las señales de entrada.
YCbCr(4:4:4)	Seleccione esta opción cuando introduzca señales de vídeo Y Cb Cr (4:4:4).
YCbCr(4:2:2)	Seleccione esta opción cuando introduzca señales de vídeo Y Cb Cr (4:2:2).
RGB	Seleccione esta opción cuando introduzca señales de vídeo RGB.

- Este ajuste es posible únicamente cuando se proyecta una entrada HDMI.

Fuente > Aspecto (Cuando introduzca señales de vídeo SD)

19 Aspecto

Configura el tamaño de la pantalla (la relación de aspecto) de la imagen proyectada.

4:3	Ajusta el tamaño de la pantalla de la imagen proyectada en 4:3.
16:9	Ajusta el tamaño de la pantalla de la imagen proyectada en 16:9.
Zoom	Hace un zoom de la imagen.

● También es posible configurar este ajuste utilizando el control remoto. (P12, 22)

Fuente > Extensión V (Cuando introduzca señales de vídeo HD)

20 Extensión V

Cuando está ajustado en "Encend.", la imagen 2,35:1 proyectada se estirará verticalmente hasta la resolución del panel.

Off	Proyecta la imagen 2,35:1 como es. (Se muestran bandas blancas en la parte superior y en la inferior).
Encend.	La imagen 2,35:1 proyectada se estirará verticalmente hasta la resolución del panel.

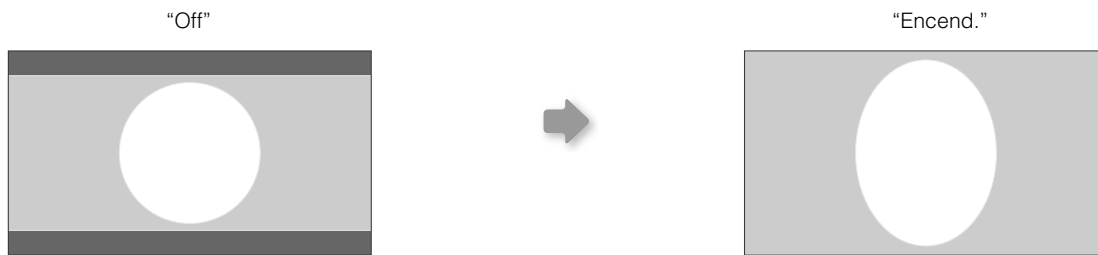

Fuente > Tamaño imagen (Cuando introduzca señales de ordenador)

21 Tamaño imagen

Ajusta el tamaño de pantalla de la imagen proyectada.

Aspecto	Aumenta la señal del ordenador horizontal/verticalmente hasta que coincida con la altura del panel y la muestra en su proporción de aspecto original.
Panel	Aumenta la señal del ordenador horizontal/verticalmente y la muestra en la proporción de aspecto 16:9.
1:1	Muestra la señal de ordenador correspondiente al panel en la proporción un punto por píxel. La pantalla del ordenador se puede mostrar en el tamaño original.

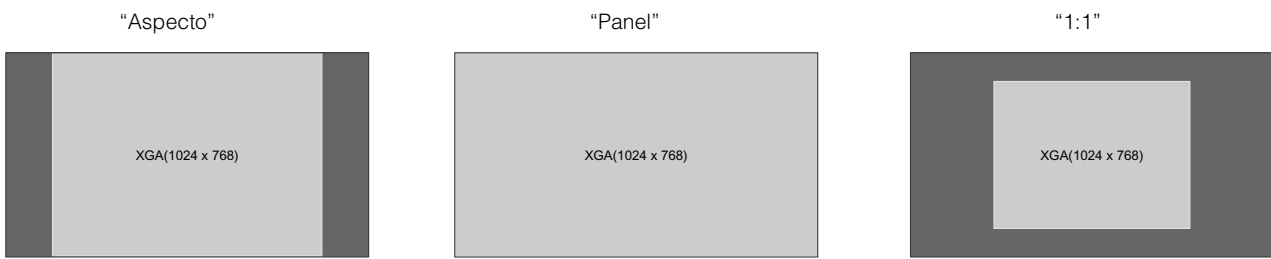

Fuente > Modo Película

22 Modo Película

Seleccione esta opción para visualizar las películas filmadas.

Auto	En circunstancias normales, seleccione este ajuste.
Off	Seleccione esta opción cuando no esté viendo películas filmadas.

● Este ajuste no está disponible cuando las señales del ordenador se dan como entrada a la terminal HDMI.

Menú de ajustes (Continuación)

Fuente > Sistema Color	
23 Sistema Color	
Configura el sistema de color.	
Auto	Configura automáticamente el sistema de color.
NTSC	Seleccione esta opción cuando el sistema de color sea NTSC.
NTSC4.43	Seleccione esta opción cuando el sistema de color sea NTSC4.43.
PAL	Seleccione esta opción cuando el sistema de color sea PAL.
PAL-M	Seleccione esta opción cuando el sistema de color sea PAL-M.
PAL-N	Seleccione esta opción cuando el sistema de color sea PAL-N.
SECAM	Seleccione esta opción cuando el sistema de color sea SECAM.

- Este ajuste es posible únicamente cuando se proyecta la entrada de vídeo o la entrada S-vídeo.

Fuente > Nivel de negro	
24 Nivel de negro	
Configura el nivel del color negro.	
0 %	Seleccione esta opción cuando la gradación de las zonas oscuras de la imagen sea confusa con el ajuste en 7,5 %.
7,5%	Seleccione esta opción cuando las zonas oscuras de la imagen parezcan borradas con el ajuste al 0 %.

- Este ajuste es posible únicamente cuando las señales NTSC se introducen en el terminal de entrada de vídeo o de entrada S-vídeo.

Instal. > Menú Posición	
25 Menú Posición	
Ajusta la posición de visualización del menú.	
Lado superior izquierdo	Muestra el menú en la parte superior izquierda de la pantalla.
Zona central superior	Muestra el menú en la zona central superior de la pantalla.
Lado superior derecho	Muestra el menú en el lado superior derecho de la pantalla.
Zona central izquierda	Muestra el menú en la zona central izquierda de la pantalla.
Centro	Muestra el menú en el centro de la pantalla.
Zona central derecha	Muestra el menú en la zona central derecha de la pantalla.
Zona inferior izquierda	Muestra el menú en la zona inferior izquierda de la pantalla.
Zona central inferior	Muestra el menú en la zona central inferior de la pantalla.
Lado inferior derecho	Muestra el menú en el lado inferior derecho de la pantalla.

Instal. > Visualiz. de menú	
26 Visualiz. de menú	
Ajusta la duración de la visualización del menú.	
15 seg	El menú se visualiza durante 15 segundos.
Encend.	El menú se visualiza en todo momento.

Instal. > Indicador**27 Indicador**

Determina si se permite la visualización de la entrada cuando se conmuta la entrada.

5 seg	El menú se visualiza durante 5 segundos.
Off	No mostrar por pantalla.

Instal. > Inversión H**28 Inversión H**

Seleccione esta opción cuando la imagen sea proyectada desde la parte posterior de la pantalla o cuando el proyector esté suspendido en el techo.

Off	No mover la imagen a la izquierda ni a la derecha.
Encend.	Mueve la imagen a la izquierda o a la derecha.

Instal. > Inversión V**29 Inversión V**

Seleccione esta opción cuando el proyector esté ajustado en el techo.

Off	No mover la imagen hacia arriba ni hacia abajo.
Encend.	Mueve la imagen hacia arriba o hacia abajo.

Instal. > Modo altitud alta**30 Modo altitud alta**

Seleccione esta opción cuando utilice el proyector en un lugar en el que haya una baja presión atmosférica es (superior a 900 metros sobre el nivel del mar).

Off	No activar.
Encend.	Activar.

Función > Color negro**31 Color negro**

Configura el color de la pantalla que se visualiza cuando no hay señales de entrada.

Azul	Ajusta el color de la pantalla en "Azul".
Negro	Ajusta el color de la pantalla en "Negro".

Función > Temporizador**32 Temporizador**

Ajusta el lapso de tiempo previo a la conmutación automática al modo de espera cuando no hay ninguna señal de entrada.

15	Conmuta al modo de espera luego de 15 minutos.
30	Conmuta al modo de espera luego de 30 minutos.
60	Conmuta al modo de espera luego de 60 minutos.
Off	No conmutar al modo de espera.

Menú de ajustes (Continuación)

Función > Logo

33 Logo

Determina si se permite la visualización "Logo" durante la inicialización.

Off	No mostrar por pantalla.
Encend.	El menú se visualiza durante 5 segundos.

Función > Potencia de lámp.

34 Potencia de lámp.

Configura la salida de la lámpara de la fuente de luz.

Normal	En circunstancias normales, seleccione este ajuste. (170 W)
Alto	Seleccione esta opción cuando sea difícil visualizar la imagen en una habitación iluminada. (200 W)

- El hecho de cambiar la fuente de alimentación de la lámpara no afectará su tiempo de vida útil.
- El ajuste no debe modificarse durante aproximadamente 90 segundos después de haber sido encendida la unidad.
- No es posible modificar los ajustes durante aproximadamente 60 segundos después de haberse seleccionado.

Función > Modo de prueba

35 Modo de prueba

Muestra 6 tipos de patrones de prueba. Para ajustar el tamaño de la imagen (zoom) y el enfoque. (P20)

- También es posible obtener esta visualización mediante el control remoto. (P12)

Función > Idioma

36 Idioma

Ajusta el idioma para la visualización del menú.

日本語	Japonés
English	Inglés
Deutsch	Alemán
Français	Francés
Español	Español
Português	Portugués
Italiano	Italiano
Nederlands	Danés
Svenska	Sueco
Norsk	Noruego
中文	Chino (simplificado)

Inform. (Durante la entrada de señal de vídeo)**37 Entrada**

Muestra la entrada de vídeo actualmente seleccionada.

38 Formato

Muestra los tipos de señales de vídeo de entrada actuales.

39 Frecuencia H

Esta opción está de color gris y sin visualización de valor.

40 Frecuencia V

Esta opción está de color gris y sin visualización de valor.

41 Tiempo de lámpara

Muestra las horas acumuladas de utilización de la lámpara de la fuente de luz.

- También es posible obtener esta visualización mediante el control remoto. (📖 P12)

Inform. (Durante la entrada de señal de ordenador)**42 Entrada**

Muestra la entrada de señal de ordenador actualmente seleccionada.

43 Resolución

Muestra la resolución de la señal de ordenador de entrada actual.

44 Frecuencia H

Muestra la frecuencia horizontal de la señal de ordenador de entrada actual.

45 Frecuencia V

Muestra la frecuencia vertical de la señal de ordenador de entrada actual.

46 Tiempo de lámpara

Muestra las horas acumuladas de utilización de la lámpara de la fuente de luz.

- También es posible obtener esta visualización mediante el control remoto. (📖 P12)

Personalización de las imágenes proyectadas

Se puede ajustar la imagen proyectada a la calidad de imagen deseada y grabar el valor ajustado. (Perfil de imagen) Además de los ajustes de fábrica “Cine”, “Natural” y “Dinámico”, hay más de tres tipos de ajustes que pueden ser definidos por el usuario en lo que respecta el perfil de la imagen.

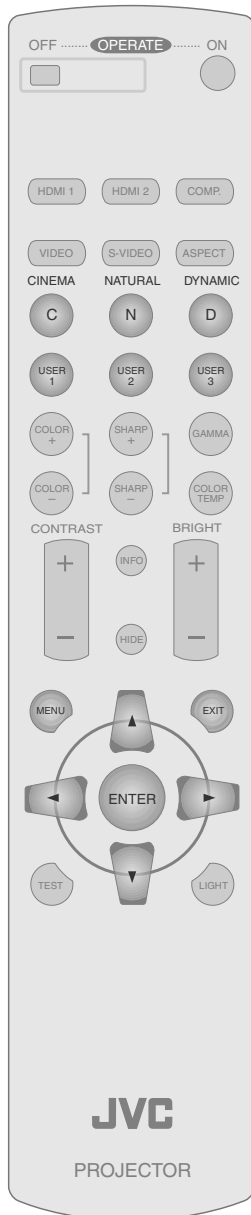

Modificación de los valores del perfil de imagen predeterminado

“Contraste”, “Brillo”, “Color”, “Nitidez”, “DNR”, “Temperatura color”, “Gamma” y “Compensación” se graban en el perfil de la imagen.

1 Seleccione el perfil de la imagen

CINEMA NATURAL DYNAMIC



2 Ajuste la calidad de la imagen

Por ejemplo: Para ajustar “Contraste”

1 Muestre el menú de ajustes



2 Seleccione “Imagen” → “Ajuste de imagen” → “Contraste”

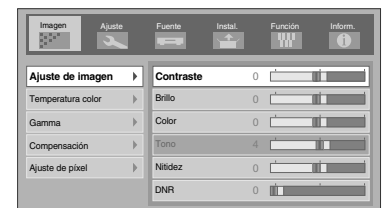
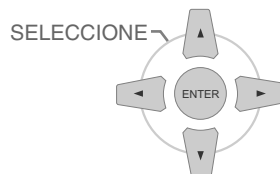

3 Ajuste el parámetro

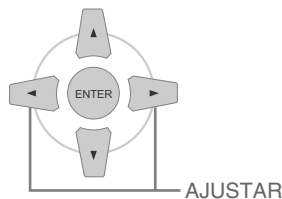

4 Para terminar los ajustes



3 También es posible ajustar otros elementos

4 Para terminar



- “Contraste”, “Brillo”, “Color”, “Nitidez”, “Temperatura color” y “Gamma” pueden ajustarse también utilizando el control remoto. (P12)
- Para reestablecer los valores predeterminados, reajuste los ajustes grabados mediante la opción “Memoria de perfil” del menú de ajustes. (P27 - 12)

Grabación de perfiles de imagen definidos por el usuario

1 Seleccione el perfil de la imagen

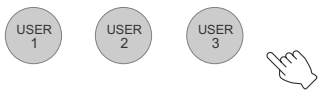

2 Ajuste la calidad de la imagen

- Consulte la sección “Modificación de los valores del perfil de imagen predeterminado” para obtener información sobre los procedimientos de ajuste de la calidad de la imagen. (📖 P34)

3 Para terminar



- Los parámetros de ajuste de la calidad de la imagen no se grabarán si se ha seleccionado otros perfiles de imagen antes de intentar la grabación de dichos parámetros.

Grabación de perfiles de imagen definidos por el usuario desde el menú

1 Ajuste la calidad de la imagen

- Consulte la sección “Modificación de los valores del perfil de imagen predeterminado” para obtener información sobre los procedimientos de ajuste de la calidad de la imagen. (📖 P34)

2 Muestre el menú de ajustes



3 Seleccione “Ajuste” ➔ “Memoria de perfil” ➔ “Guardar usuario1”

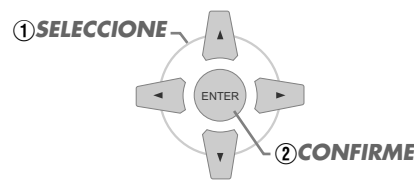

4 Grabe el parámetro



- Para reestablecer los valores predeterminados, reajuste los ajustes grabados mediante la opción “Memoria de perfil” del menú de ajustes. (📖 P27 - 12)

Solución de problemas

Antes de enviar la unidad a su distribuidor autorizado y solicitar su reparación, compruebe los puntos se indican a continuación.

Las situaciones siguientes no constituyen fallos de funcionamiento.

- No se preocupe si, en las situaciones siguientes, no se muestra ninguna anomalía en pantalla.
 - Un área cualquiera de la superficie superior o frontal de la unidad está caliente.
 - Se escucha un sonido de crujido en la unidad.
 - Se escucha un sonido que indica el funcionamiento de la unidad.
 - Se dan manchas de color en algunas pantallas.
- Siga los pasos siguientes cuando la unidad no pueda funcionar normalmente debido a la presencia de estática o de ruidos externos.
 - ① Cuando la unidad esté en el modo de espera, hale el enchufe, luego insértelo nuevamente.
 - ② Presione el botón de encendido de la unidad para encenderla otra vez.
- Puede que se escuche un sonido cuando la lámpara esté apagada pero esto no representa ningún peligro.
- El dispositivo D-ILA ha sido fabricado utilizando tecnología de la más alta precisión; sin embargo, puede que falten algunos píxeles o que algunos píxeles permanezcan siempre encendidos.

No se suministra energía

¿Está desconectado el cable de alimentación?	Inserte firmemente el cable de alimentación (el enchufe).	📖 P20
¿Está cerrada correctamente la tapa de la lámpara?	Retire el enchufe cuando la unidad esté en modo de espera y cierre correctamente la tapa de la lámpara. Luego, inserte nuevamente el enchufe.	📖 P41
¿La lámpara está en modo de enfriamiento?	Una vez que se termine el enfriamiento, encienda nuevamente la unidad.	📖 P21

La imagen proyectada es oscura

¿La lámpara ha alcanzado prácticamente su tiempo de vida útil?	Compruebe el tiempo de vida útil de la lámpara en el menú de información. Prepare una nueva unidad de lámpara o reemplace la actual tan pronto como le sea posible cuando la lámpara haya alcanzado prácticamente su tiempo de vida útil.	📖 P40~42
--	---	----------

La unidad trabaja cuando está encendida pero se apaga bruscamente luego de algunos minutos

¿Las entradas de aire y la ventilación están bloqueadas?	Retire el enchufe cuando la unidad esté en modo de espera y retire cualquier objeto que pueda causar una obstrucción. Luego, inserte nuevamente el enchufe.	📖 P2, 10
¿El filtro está sucio?	Limpie el filtro.	📖 P43

La imagen de vídeo no aparece

¿Se ha retirado la tapa de la lente?	Retire la tapa de la lente.	📖 P20
¿Se ha seleccionado la entrada externa correcta?	Seleccione la entrada externa correcta.	📖 P20
¿El dispositivo AV está conectado correctamente?	Conecte correctamente el dispositivo AV.	📖 P14~17
¿El dispositivo AV está encendido?	Encienda el dispositivo AV y reproduzca el vídeo.	📖 P20
¿Las señales que genera el dispositivo AV son las correctas?	Ajuste el dispositivo AV adecuadamente.	📖 P14~17
¿El ajuste del terminal de entrada es el correcto?	Ajuste "COMP" y "HDMI" en el menú de ajustes de acuerdo con la señal de entrada.	📖 P28 - 17 📖 P28 - 18
¿La imagen de vídeo está temporalmente oculta?	Presione el botón [HIDE] para mostrar la imagen de vídeo nuevamente.	📖 P21

No se ve ningún color o se ve un color raro

¿Se ha ajustado correctamente la imagen?	Ajuste las opciones “Color” y “Tono” en el menú de ajustes.	P25 - 03 04
--	---	-------------

La imagen del vídeo se ve borrosa

¿Se ha ajustado correctamente el enfoque?	Ajuste el enfoque.	P21
¿La unidad está demasiado cerca o demasiado lejos de la pantalla?	Coloque la unidad a una distancia correcta respecto de la pantalla.	P18, 19

Faltan imágenes de vídeo

¿Se ha efectuado los ajustes correspondientes al enmascaramiento de la pantalla?	Ajuste la opción “Máscara” del menú de ajustes en “Off”.	P23, 28 - 15
¿La pantalla no está en la posición correcta?	Modifique el valor “Posición de imagen” en el menú de ajustes para asegurarse de que no falta ninguna imagen.	P28 - 13

El control remoto no funciona

¿Las pilas están instaladas correctamente?	Haga corresponder las polaridades (⊕ o ⊖) de la manera correcta cuando inserte las pilas.	P13
¿Se agotaron las pilas?	Reemplácelas con otras nuevas.	P13
¿Hay algún objeto entre el control remoto y el sensor remoto?	Retire cualquier objeto que pueda ser un obstáculo.	P13
¿El control remoto está demasiado lejos de la unidad?	Cuando lo utilice, mantenga el control remoto más cerca del sensor.	P13

La energía se interrumpe repentinamente

¿Se ha efectuado los ajustes correspondientes al tiempo de reposo?	Ajuste la opción “Temporizador” del menú de ajustes en “Off”.	P31 - 32
--	---	----------

¿Qué hacer cuando se visualizan estos mensajes?

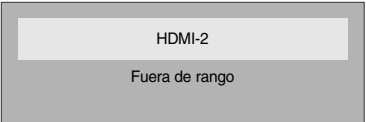
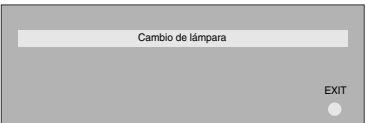
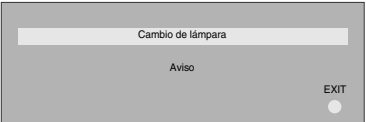
Mensaje	Causa (detalles)
 <p>COMP Sin señal</p>	<p>No hay ningún dispositivo conectado al terminal de entrada. El terminal de entrada está conectado pero no hay ninguna señal.</p> <p>➔ Introduzca las señales de vídeo.</p>
 <p>HDMI-2 Fuera de rango</p>	<p>Se ha introducido una señal de vídeo que no puede ser utilizada en esta unidad.</p> <p>➔ Señales de vídeo de entrada que pueden utilizarse.</p>
 <p>Cambio de lámpara EXIT</p>	<p>El mensaje se muestra en pantalla cuando el tiempo de vida útil de la lámpara ha excedido las 1900 horas. Para borrar el mensaje, presione el botón [EXIT].</p> <p>➔ Prepare una nueva lámpara y haga el reemplazo lo más pronto posible.</p>
 <p>Cambio de lámpara Aviso EXIT</p>	<p>El mensaje se muestra en pantalla cuando el tiempo de vida útil de la lámpara ha excedido las 2000 horas. El mensaje se muestra por pantalla durante cada proyección. Para borrar el mensaje, presione el botón [EXIT].</p> <p>➔ Reemplácela con una nueva lámpara y reajuste el tiempo de vida útil. (📖 P40~42)</p>

Acerca de los indicadores de advertencia

Los indicadores indican el tiempo de vida útil acumulado o el modo de advertencia de esta unidad. Si se desea más información respecto de la visualización de los indicadores durante el funcionamiento normal de la unidad, consulte “Controles y características” (📖 P10).

Nº	Indicador		Problema
	LAMP	WARNING	
1	Luz encendida	—	La lámpara debe ser reemplazada dentro de poco (📖 P40 ~ 42) (es decir, cuando su tiempo de vida útil supere las 1900 horas)
2			La lámpara ha alcanzado su tiempo máximo de vida útil (📖 P40 ~ 42) (es decir, cuando su tiempo de vida útil supere las 2000 horas)
3	Parpadeo	Luz encendida	La lámpara no se enciende y la unidad no logra hacer proyecciones
4			La lámpara se apaga durante la proyección
5			Se ha retirado la tapa de la lámpara
6	—	Luz encendida	Hay un error de funcionamiento del circuito (error de funcionamiento en el circuito del microordenador)
7			Hay un error de funcionamiento del circuito (error de funcionamiento en el circuito)
8			La temperatura interna es anormalmente alta (error de temperatura interna)
9			La temperatura externa es alta (error de temperatura externa)
10			El ventilador se ha detenido (Ventilador bloqueado)

Acciones requeridas por el modo de advertencia

En el modo de advertencia (Nº 3 al Nº 10), la unidad detendrá automáticamente la proyección y pondrá en marcha el ventilador de enfriamiento durante aproximadamente 60 segundos.

Cuando se detenga el ventilador de enfriamiento, retire el enchufe de la toma de corriente.

Luego, siga el procedimiento que se indica a continuación.

Nº	Compruebe	Action
3	● Compruebe que no ha ocurrido ningún impacto durante el funcionamiento.	Encienda la unidad nuevamente.
4		
5		
6	● Compruebe que no hay nada que bloquee las entradas. ● Compruebe que la temperatura exterior es normal.	Deje enfriar la unidad. Luego, enciéndala nuevamente.
7		
8		
9		
10		

Si aparece nuevamente la indicación de advertencia, espere que el ventilador de enfriamiento se detenga. Luego, retire el enchufe de la toma de corriente.

Comuníquese con su distribuidor autorizado para solicitar la reparación.

Reemplace la lámpara

La lámpara es un artículo de consumo. Si la imagen es oscura o la lámpara está apagada, reemplace la unidad de lámpara.

- Cuando se acerca el momento de reemplazar la lámpara, aparece en pantalla un mensaje y el indicador indica la condición. (P38, 39)



ADVERTENCIA

- Retire el enchufe de la toma de corriente. No hacerlo podría ocasionar lesiones o choques eléctricos.
- No reemplace la lámpara inmediatamente después de haber utilizado la unidad. Prevea un período de enfriamiento de al menos una hora antes de hacer el reemplazo. La temperatura de la lámpara todavía es alta, lo cual puede ocasionar quemaduras.
- No aplique descargas a la unidad de lámpara, pues esto podría hacer que la lámpara se rompa.
- No utilice un plumero de material inflamable para desempolvar las partes internas de la unidad, pues esto podría ocasionar un incendio.



MEMO

Vida útil de la lámpara utilizable

- La vida útil utilizable de la lámpara de esta unidad es de aproximadamente 2.000 horas. Las 2.000 horas de vida útil utilizable de la lámpara constituyen sólo un valor medio respecto de la vida útil utilizable de las lámparas en general sobre el cual no damos ninguna garantía.
- Puede que la vida útil de la lámpara no llegue a 2.000 horas, todo depende de las condiciones de funcionamiento.
- Cuando alcanza el fin de su período de vida útil, la lámpara se deteriora rápidamente.
- Si la imagen se ve oscura o de una tonalidad de color anormal, reemplace la unidad de lámpara tan pronto como sea posible.

Adquisición de la unidad de lámpara

Comuníquese con su distribuidor autorizado.

- Unidad de lámpara
Pieza N° : BHL5009-S

Procedimiento de reemplazo de la lámpara

1 Retire la tapa de la lámpara

- Retire los tornillos utilizando un destornillador ⊕.

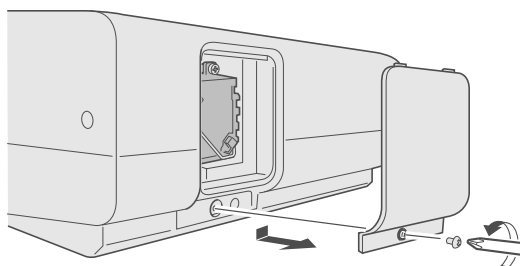

2 Afloje los tornillos de la unidad de lámpara

- Afloje los tornillos utilizando un destornillador ⊕.

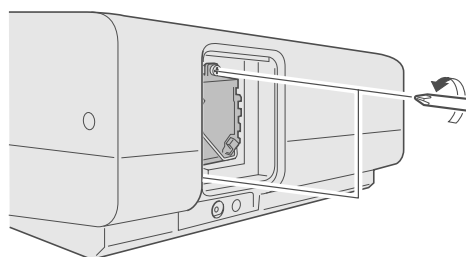

3 Retire la unidad de lámpara

- Agarre el asa y hále la unidad de lámpara.

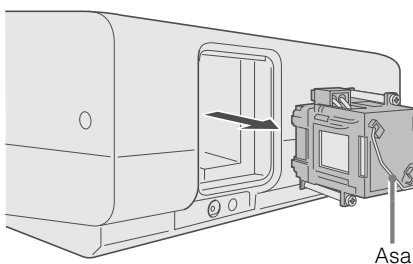

4 Instale la nueva unidad de lámpara

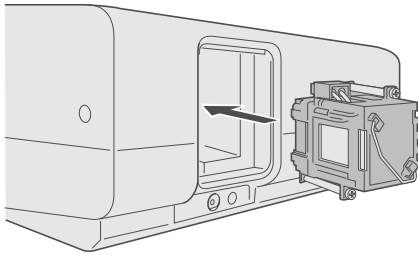

ADVERTENCIA

- Utilice únicamente repuestos originales para la unidad de lámpara. Además, no intente nunca reutilizar una unidad de lámpara usada. Esto podría ocasionar fallas de funcionamiento.
- No toque la superficie de ninguna lámpara nueva pues esto podría reducir la vida útil de la unidad de lámpara y hacer que la misma se rompa.

5 Asegure los tornillos de la unidad de lámpara

- Asegure los tornillos utilizando un destornillador ⊕.

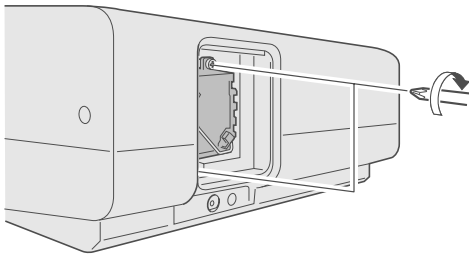

MEMO

Después de reemplazar la lámpara

- No coloque la unidad de lámpara que ha retirado en lugares que estén al alcance de los niños ni cerca de artículos inflamables.
- Deseche las unidades de lámpara usadas de la misma manera que desecha las lámparas fluorescentes. Siga las normas de su comunidad en materia de eliminación de desechos.

6 Ajuste la tapa de la lámpara

- Introduzca la parte superior (con 2 clavijas) de la tapa de la lámpara en la unidad.
- Asegure los tornillos utilizando un destornillador ⊕.

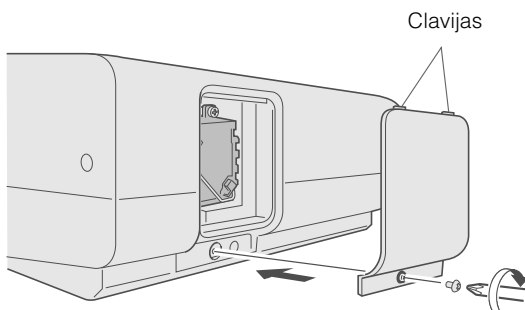

Reemplace la lámpara (Continuación)

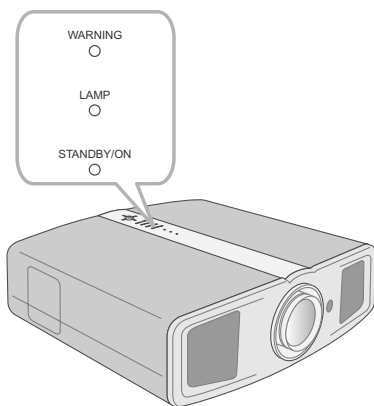
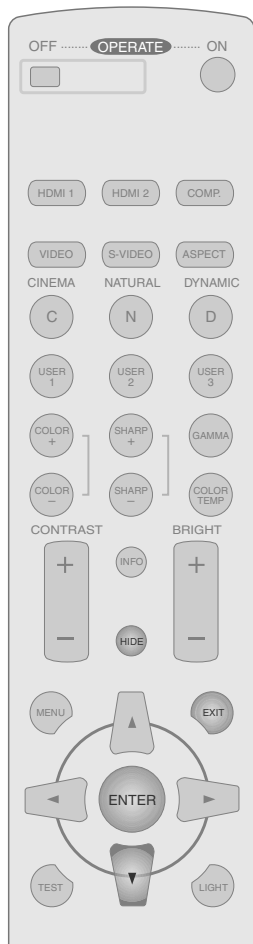

ADVERTENCIA

- Reajuste otra vez, solamente cuando ha reemplazado la lámpara.
- Nunca haga el reajuste mientras que la lámpara esté todavía en uso. De lo contrario, es posible que la norma aproximada de referencia para el reemplazo sea inexacta y que la lámpara se rompa.

Reajuste el tiempo de vida útil de la lámpara

Luego de instalar una unidad de lámpara nueva, reajuste el tiempo de vida útil.

1 Introduzca el enchufe en la toma

⏻/I STANDBY/ON  Luz encendida (en rojo)

2 Reajuste el tiempo de vida útil

- Presione en el orden que se indica.
- Presione cada botón en intervalos de 2 segundos y presione el último botón durante 2 o más segundos.

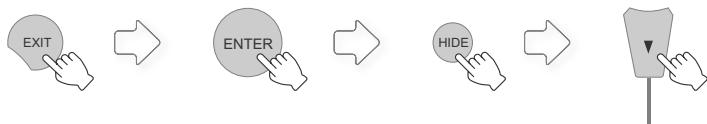

Presione 2 o más segundos

- Los indicadores [LAMP] y [STANDBY/ON] parpadean anternadamente durante 3 segundos. Luego de lo cual, la unidad conmuta al modo de espera.

Limpieza y reemplazo del filtro

Limpie el filtro con frecuencia, de lo contrario podría deteriorarse y ocasionar fallos de funcionamiento.

1 Retire el filtro interno

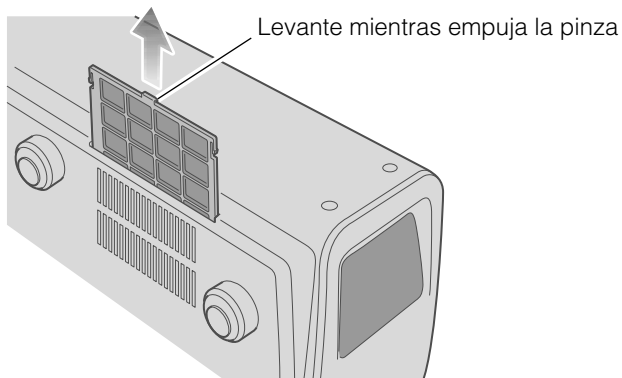

2 Limpie el filtro

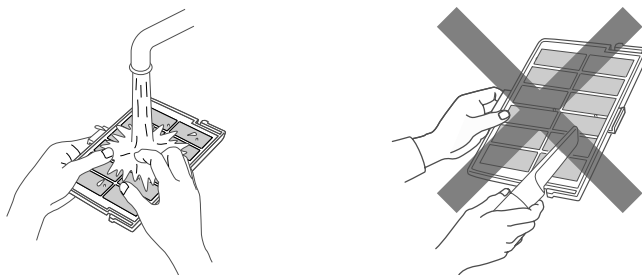

- Lave el filtro con agua y séquelo dejándolo en la sombra.
- En caso de haber suciedad extrema, se recomienda utilizar un detergente neutro.
Póngase guantes cuando tenga que usar un detergente neutro.
- Luego de lavar el filtro con agua, asegúrese de que está completamente seco antes de instalarlo. De lo contrario, podrían producirse descargas eléctricas o fallos de funcionamiento.
- No limpie el filtro con una aspiradora ni con un plumero. El filtro es suave y puede ser peligroso.

3 Reinstale el filtro interno

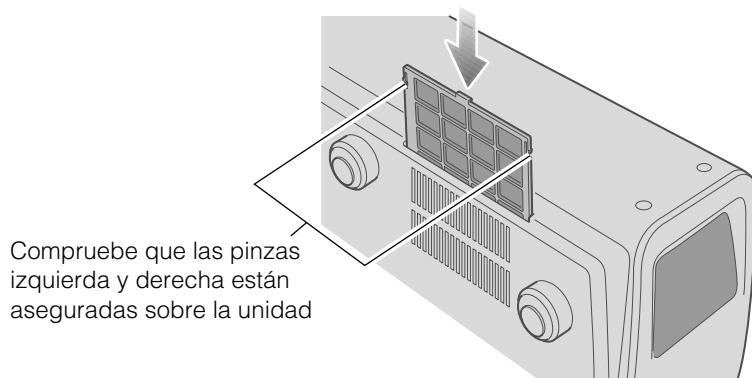

ADVERTENCIA

- Retire el enchufe de la toma de corriente.



MEMO

Si el filtro está dañado o demasiado sucio para limpiarlo

- Reemplácelo con un filtro nuevo.
Un filtro sucio ensucia las partes internas de la unidad y trae como resultado la presencia de sombras en la imagen de vídeo.
- Para adquirir un nuevo filtro, o en caso de existir suciedad en las partes internas de la unidad, comuníquese con su distribuidor autorizado.
- Filtro interno
Pieza N° : LC32058-002A

Interfaz RS-232C

Es posible controlar esta unidad conectándola al ordenador mediante un cable en forma de cruz RS-232C (D-Sub 9 patillas).

Especificaciones de RS-232C

Unidad

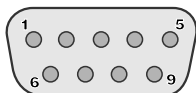

Nº de patilla	Señal	Operación	Dirección de la señal
2	RxD	Recepción de datos	Esta unidad ← PC
3	TxD	Transmisión de datos	Esta unidad → PC
5	GND	Tierra de señal	—
1, 4, 6 – 9	N/C	—	—

- La expresión "PC" se usa para referirse a un controlador como, por ejem., un ordenador.

Modo	Sin sincronización
Límite de caracteres	8 bits
Paridad	Ninguna
Bit de comienzo	1
Bit de parada	1
Régimen binario	19200 bps
Formato de los datos	Binario

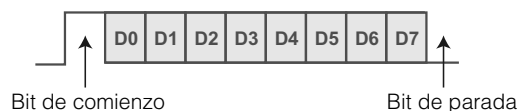

Formato del comando

El comando entre esta unidad y el ordenador consta de "encabezado", "ID de la unidad", "comando", "datos" y "final".

- Encabezado (1 bit), ID de la unidad (2 bits), comando (2 bits), datos (n bits), final (1 bit)

■ Encabezado

Este código binario indica el comienzo de la comunicación.

Código binario	Tipo	Descripción
21	Comando de operación	PC → Esta unidad
3F	Comando de referencia	PC → Esta unidad
40	Comando de respuesta	Esta unidad → PC
06	ACK	Esta unidad → PC (Cuando el comando es aceptado sin que se produzcan errores regresa al PC)

■ ID de la unidad

Este código especifica la unidad. El código binario está ajustado en "8901".

Comando y datos

Comando y datos de operación (código binario)

Comando	Tipo	Descripción de los datos
0000	Verificación de la conexión	Comprueba si la comunicación entre esta unidad y el PC es posible durante el modo de espera.
5057	Suministro de energía	Durante el modo de espera 31 : Enciende la unidad. Durante el encendido 30 : Apaga la unidad. (Modo de espera)
4950	Entrada	Durante el encendido 30 : S-VIDEO 31 : VIDEO 32 : COMP. 36 : HDMI 1 37 : HDMI 2
4754	Tabla de gamma	Durante el encendido 30 : Ajuste en "Normal". 31 : Ajuste en "Teatro1". 32 : Ajuste en "Teatro2". 33 : Ajuste en "Dinámico". 34 : Ajuste en "Personalizado".
4750	Coeficiente de gamma	30 : 1,8 35 : 2,3 31 : 1,9 36 : 2,4 32 : 2,0 37 : 2,5 33 : 2,1 38 : 2,6 34 : 2,2
4752	Datos de gamma (R)	Ajusta la gradación (0 ~ 1023) de la señal de salida en hexadecimal. Los datos son de 16 bits (2 bytes) con los datos de 2 bytes en el orden alto/bajo.
4747	Datos de gamma (G)	Igual que los datos de gamma (R).
4742	Datos de gamma (B)	Igual que los datos de gamma (R).
5453	Patrón de prueba	Durante el encendido 30 : No mostrar por pantalla. 36 : Muestra una escalera (gris).
5243	Control remoto	Envía el mismo código que el suministrado por el control remoto. ● "Código del control remoto" (P47)

Interfaz RS-232C (Continuación)

Comando y datos de referencia (código binario)

Comando	Tipo	Descripción de los datos
5057	Suministro de energía	En modo de espera o durante el encendido 30 : Modo Espera 31 : Modo Encendido 32 : Durante el modo Enfriamiento 34 : Modo de advertencia
4950	Entrada	Durante el encendido 30 : S-VIDEO 31 : VIDEO 32 : COMP. 36 : HDMI 1 37 : HDMI 2
4754	Tabla de gamma	Durante el encendido 30 : "Normal" 31 : "Teatro1" 32 : "Teatro2" 33 : "Dinámico" 34 : "Personalizado"
4750	Coeficiente de gamma	30 : 1,8 35 : 2,3 31 : 1,9 36 : 2,4 32 : 2,0 37 : 2,5 33 : 2,1 38 : 2,6 34 : 2,2
4752	Datos de gamma (R)	Gradación de la señal de salida (0 ~ 1023)
4747	Datos de gamma (G)	Gradación de la señal de salida (0 ~ 1023)
4742	Datos de gamma (B)	Gradación de la señal de salida (0 ~ 1023)
5453	Patrón de prueba	Durante el encendido 30 : No mostrar por pantalla. 36 : Escalera (gris).

■ Fin

Este código indica el fin de la comunicación. El código binario está ajustado en "0A".

■ Código del control remoto

- Se envía el código binario durante la comunicación.

Nombre del botón de control remoto	Código binario
▲	37 33 30 31
▼	37 33 30 32
EXIT	37 33 30 33
OPERATE ON	37 33 30 35
OPERATE OFF	37 33 30 36
HIDE	37 33 31 44
MENU	37 33 32 45
ENTER	37 33 32 46
▶	37 33 33 34
◀	37 33 33 36
VIDEO	37 33 34 42
S-VIDEO	37 33 34 43
COMP.	37 33 34 44
TEST	37 33 35 39
CINEMA	37 33 36 39
NATURAL	37 33 36 41
DYNAMIC	37 33 36 42

Nombre del botón de control remoto	Código binario
USER1	37 33 36 43
USER2	37 33 36 44
USER3	37 33 36 45
HDMI 1	37 33 37 30
HDMI 2	37 33 37 31
INFO	37 33 37 34
GAMMA	37 33 37 35
COLOR TEMP	37 33 37 36
ASPECT	37 33 37 37
CONTRAST (+)	37 33 37 38
CONTRAST (-)	37 33 37 39
BRIGHT (+)	37 33 37 41
BRIGHT (-)	37 33 37 42
COLOR (+)	37 33 37 43
COLOR (-)	37 33 37 44
SHARP (+)	37 33 37 45
SHARP (-)	37 33 37 46

Ejemplos de comunicación RS-232C

Esta sección presenta ejemplos de comunicación del RS-232C.

■ Comando de operación

Tipo	Comando	Descripción
Verificación de la conexión	PC → Esta unidad: 21 89 01 00 00 0A Esta unidad → PC: 06 89 01 00 00 0A	Comprueba la conexión
Encendido (On)	PC → Esta unidad: 21 89 01 50 57 31 0A Esta unidad → PC: 06 89 01 50 57 0A	Cuando se enciende una unidad que está en modo de espera
Apagado (Off)	PC → Esta unidad: 21 89 01 50 57 30 0A Esta unidad → PC: 06 89 01 50 57 0A	Cuando se apaga una unidad (modo de espera) que está encendida
Entrada (COMP.)	PC → Esta unidad: 21 89 01 49 50 32 0A Esta unidad → PC: 06 89 01 49 50 0A	Cuando la entrada de vídeo está configurada hacia el componente
Control remoto (MENU)	PC → Esta unidad: 21 89 01 52 43 37 33 32 45 0A Esta unidad → PC: 06 89 01 52 43 0A	Cuando se realiza la misma operación mientras se presiona el botón [MENU] del control remoto
Tabla de gamma (Personalizado)	PC → Esta unidad: 21 89 01 47 54 34 0A Esta unidad → PC: 06 89 01 47 54 0A	Cuando se ajusta en "Personalizado"
Coefficiente de gamma (1,8)	PC → Esta unidad: 21 89 01 47 50 30 0A Esta unidad → PC: 06 89 01 47 50 0A	Cuando se ajusta en "1,8"
Datos de gamma (R)	PC → Esta unidad: 21 89 01 47 52 0A Esta unidad → PC: 06 89 01 47 52 0A PC → Esta unidad: 512 bytes de datos de gamma Esta unidad → PC: 06 89 01 47 52 0A	Cuando se ajustan los datos de gamma rojo
Patrón de prueba (Escalera)	PC → Esta unidad: 21 89 01 54 53 36 0A Esta unidad → PC: 06 89 01 54 53 0A	Cuando se ajusta una escalera (gris)

■ Comando de referencia

Tipo	Comando	Descripción
Encendido (On)	PC → Esta unidad: 3F 89 01 50 57 0A Esta unidad → PC: 06 89 01 50 57 0A Esta unidad → PC: 40 89 01 50 57 31 0A	Cuando se obtiene información sobre el modo de encendido
Entrada (S-VIDEO)	PC → Esta unidad: 3F 89 01 49 50 0A Esta unidad → PC: 06 89 01 49 50 0A Esta unidad → PC: 40 89 01 49 50 30 0A	Cuando se obtiene información sobre la entrada S-VIDEO
Tabla de gamma (Personalizado)	PC → Esta unidad: 3F 89 01 47 54 0A Esta unidad → PC: 06 89 01 47 54 0A Esta unidad → PC: 40 89 01 47 54 34 0A	Cuando se obtiene información sobre la "Personalizado"
Coefficiente de gamma (1,8)	PC → Esta unidad: 3F 89 01 47 50 0A Esta unidad → PC: 06 89 01 47 50 0A Esta unidad → PC: 40 89 01 47 50 30 0A	Cuando se obtiene información sobre "1,8"
Datos de gamma (R)	PC → Esta unidad: 3F 89 01 47 52 0A Esta unidad → PC: 06 89 01 47 52 0A Esta unidad → PC: 512 bytes de datos de gamma	Cuando se obtiene información sobre datos de gamma rojo
Patrón de prueba (Escalera)	PC → Esta unidad: 3F 89 01 54 53 0A Esta unidad → PC: 06 89 01 54 53 0A Esta unidad → PC: 40 89 01 54 53 36 0A	Cuando se obtiene información sobre la escalera (gris)

Derechos de autor y advertencia

Acerca de las marcas de fábrica y del derecho de autor

- HDMI, el logo HDMI y la interfaz multimedia de alta definición son marcas de fábrica o marcas registradas de HDMI Licensing LCC.
- Para este producto se utiliza el tipo de imprenta Ricoh TrueType, elaborada y vendida por Ricoh Co., Ltd.

Advertencia

Características de los dispositivos D-ILA

No proyecte imágenes fijas ni imágenes que contengan segmentos estáticos durante un prolongado período de tiempo. Las partes estáticas de la imagen pueden permanecer en la pantalla.

Preste especial atención a las imágenes de las pantallas de los juegos de vídeo y programas de ordenador.

No hay ningún problema al jugar juegos normales de vídeo como las películas.

Cuando la unidad no ha sido utilizada durante un período prolongado

Si se deja de utilizar la unidad por un tiempo prolongado, pueden producirse errores o fallos de funcionamiento. Enciéndala de vez en cuando y hágala funcionar.

Entorno de utilización

- Evite la exposición directa de la pantalla a la luz del sol y a la iluminación directas. Utilice una cortina para bloquear el paso de la luz. Se puede proyectar bien las imágenes al reducir la luminosidad de la habitación.
- No utilice esta unidad en habitaciones en las que haya humo de cigarrillos o humo de aceite. Esto puede ocasionar un fallo de funcionamiento en la unidad.

Reemplazo de las piezas

Esta unidad contiene piezas (pieza óptica, ventilador de enfriamiento, etc.) que deben ser reemplazadas para mantener su funcionamiento. El tiempo calculado para el reemplazo de las piezas varía enormemente de acuerdo con la utilización y el entorno. Comuníquese con su distribuidor autorizado para solicitar el reemplazo de las piezas.

Procedimientos de mantenimiento

Polvo o suciedad en la caja

- Limpie delicadamente la caja utilizando un paño suave. En caso de haber suciedad extrema, remoje un paño en agua, seque y limpie estrujando, luego pase nuevamente un paño seco. Sea cuidadoso con respecto a los puntos siguientes para evitar que la unidad se deteriore o pierda la pintura.
 - No utilice diluyente o benceno para limpiar la unidad
 - No aplique sustancias químicas volátiles como insecticidas
 - No permita el contacto prolongado con materiales de goma o con productos plásticos

Polvo o sucio en las entradas de aire

- Utilice una aspiradora para aspirar el polvo o la suciedad. Si no, utilice un paño para limpiar. Si permite que se acumule la suciedad en las entradas de aire, puede que la temperatura interna no pueda ajustarse y esto ocasionaría fallos de funcionamiento.

Polvo o suciedad en la lente

- Utilice ventiladores o papel de limpieza de lentes disponibles en venta, especiales para la limpieza de gafas y cámaras. No utilice productos de limpieza líquidos, pues podría hacer que se pele la película protectora de la superficie.

Transporte de la unidad

Antes de transportar esta unidad, proteja las lentes ajustando el material separador en la parte superior e inferior de las mismas. De lo contrario, puede exponer las lentes a algún impacto y dañarlas.

Ajuste el material separador luego de ajustar la lente en el centro.

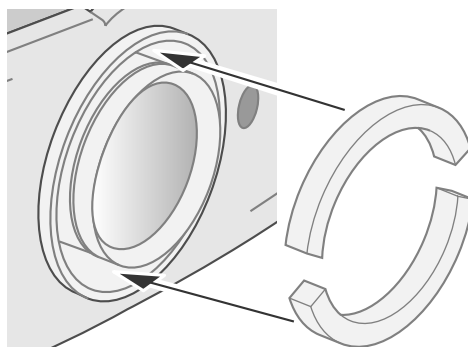

Montaje de la unidad

Debe tomar medidas de seguridad para prevenir que la unidad se balancee o se caiga y para prevenir accidentes durante situaciones de emergencia, incluyendo terremotos.

Cuando monte la unidad en un pedestal o en el techo, retire los 4 pies de apoyo de la superficie inferior y utilice los 4 huecos de tornillo (tornillos M5) para el montaje.

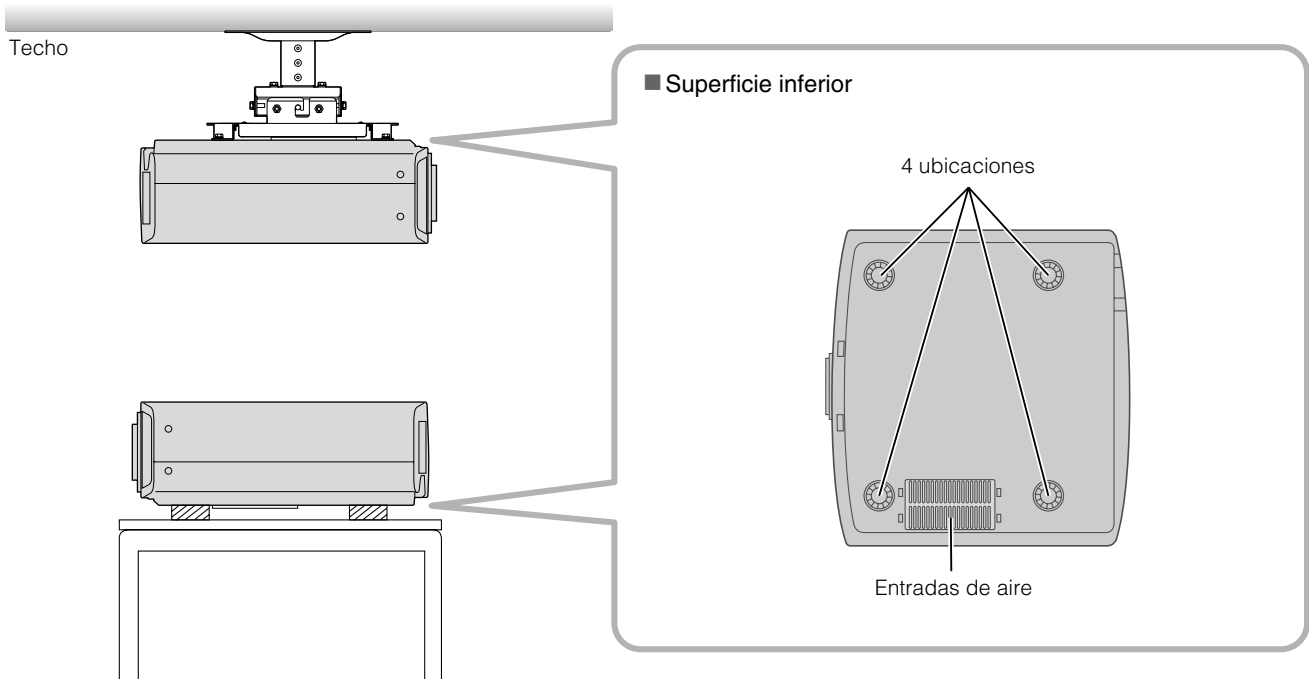

Precauciones durante el montaje

- Se requieren conocimientos y técnicas especiales para el montaje de esta unidad. Asegúrese de pedirle a un distribuidor o especialista que instale la unidad.
- La profundidad de los huecos de tornillo (longitud del tornillo) es de 30 mm. Utilice tornillos cuya longitud sea menor de 30 mm pero mayor que 19 mm.
Utilizar otros tornillos tendrá como resultado fallos de funcionamiento o que se caiga la unidad.
- Cuando monte la unidad en un pedestal, asegúrese de tener espacio suficiente (altura de pie de al menos 21,5 mm) en el área circundante a la unidad de manera que las entradas de aire no se bloqueen.
- No incline esta unidad más de ± 5 grados de lado a lado cuando la utilice. Esto puede tener como resultado colores desiguales o el acortamiento de la vida de la lámpara.
- Independientemente de que la unidad esté todavía en garantía, JVC no asume responsabilidad alguna por los daños que pudiera ocasionarse al producto como resultado de un montaje en el que no se utiliza el cableado para instalación en el techo exclusivo de JVC o cuando el entorno no es el adecuado para una instalación en el techo.
- Cuando utilice la unidad suspendida en el techo, sea cuidadoso respecto de la temperatura circundante. Cuando se utiliza un calentador, la temperatura del techo en el área que lo circunda es más alta de lo que puede esperarse.

Especificaciones

Nombre del producto	Proyector D-ILA
Nombre del modelo	DLA-HD100
Panel de visualización/Tamaño	Dispositivo D-ILA *1 *2 / 0,7" (1920 píxeles × 1080 píxeles) × 3 (Número total de píxeles: aprox. 6,22 millones)
Lente de proyección	Lente de zoom motorizado de 2,0x (1,4: 1 ~ 2,8: 1) (Zoom/Foco: Motorizado)
Lámpara de la fuente de luz	Lámpara de mercurio de alta presión de 200 W [Pieza Nº: BHL5009-S]
Tamaño de la pantalla	Aprox. 60" ~ 200" (relación de aspecto: 16:9)
Distancia de proyección	Aprox. 1,8 m ~ 12,2 m
Sistema de color	NTSC, NTSC4.43, PAL, PAL-M, PAL-N, SECAM (conmutación Auto/Manual)
Formato de entrada de vídeo análoga	480i, 480p, 576i, 576p, 720p/50 Hz, 720p/60 Hz, 1080i/50 Hz, 1080i/60 Hz
Formato de entrada de vídeo digital	480i, 480p, 576i, 576p, 720p/50 Hz, 720p/60 Hz, 1080i/50 Hz, 1080i/60 Hz, 1080p/24 Hz, 1080p/50 Hz, 1080p/60 Hz, VGA/60Hz, SVGA/60Hz, XGA/60Hz, SXGA/60Hz
Resolución	1920 puntos × 1080 puntos
Terminales de entrada	
Entrada de vídeo (VIDEO)	1-línea, clavija de patillas RCA × 1 1,0 V(p-p), 75 Ω, sincrónico
Entrada S-video (S-VIDEO)	1-línea, mini DIN 4 patillas × 1 Y: 1,0 V(p-p), 75 Ω C: 0,286 V(p-p), 75 Ω (NTSC); 0,3 V(p-p), 75 Ω (PAL)
Entrada de vídeo del componente (COMPONENT)	1-línea, clavija de patillas RCA × 3 Y: 1,0 V(p-p), 75 Ω C _B /P _B , C _R /P _R : 0,7 V(p-p), 75 Ω
Entrada HDMI (HDMI 1, HDMI 2)	2-líneas, HDMI 19 patillas × 2 (satisface HDCP) *3
Requerimientos de energía	AC 110 V - 240 V 50/60 Hz
Consumo de energía	280 W (modo de espera: 2,7 W)
Entorno de funcionamiento	Temperatura: 5 °C ~ 35 °C Humedad: 20 % ~ 80 % (sin condensación) (Temperatura de almacenamiento: -10 °C ~ 60 °C)
Altura de instalación	Por debajo de 5000 pies (Aprox. 1524 m)
Dimensiones (Ancho × Alto × Profundidad)	455 mm × 172,5 mm × 418,5 mm (17 7/8" × 6 7/8" × 16 1/2") (Excluyendo la lente y la porción de protuberancia)
Masa	11,6 kg (25,5 lbs)
Accesorios	(Ver página 9)

*1 D-ILA es la abreviatura de Direct drive Image Light Amplifier.

*2 Los dispositivos D-ILA son fabricados utilizando tecnología de la más alta precisión. La efectividad del píxel es de 99,99 %. Sólo 0,01 %, o menos, de los píxeles no se iluminarán o permanecerán iluminados permanentemente.

*3 HDCP es la abreviatura de High-bandwidth Digital Content Protection system.

La imagen de un terminal de entrada HDMI puede no ser visualizada debido al cambio de la especificación HDCP.

• El diseño y las especificaciones están sujetos a cambios sin previo aviso.

• Para facilitar la comprensión, puede que algunas de las fotografías e ilustraciones hayan sido reducidas, amplificadas o situadas en un contexto particular. Las imágenes pueden mostrar una apariencia más o menos distinta respecto de la apariencia real del producto.

■ Señales compatibles con ordenador

Nº	Resolución	fh [kHz]	fv [kHz]	punto CLK [MHz]	Polaridad		Núm. total de puntos [punto]	Núm. total de líneas [línea]	Núm. efectivo de puntos [punto]	Núm. efectivo de líneas [línea]
					H	V				
1	640 × 480	31,500	60,000	25,200	-	-	800	525	640	480
2	640 × 480	31,469	59,940	25,175	-	-	800	525	640	480
3	800 × 600	37,879	60,317	40,000	+	+	1056	628	800	600
4	1024 × 768	48,363	60,004	65,000	-	-	1344	806	1024	768
5	1280 × 1024	63,981	60,020	108,000	+	+	1688	1066	1280	1080

Puede que no se muestren imágenes si las temporizaciones anteriores no se cumplen.

Dimensiones

(Unidad: mm)

■ Superficie superior

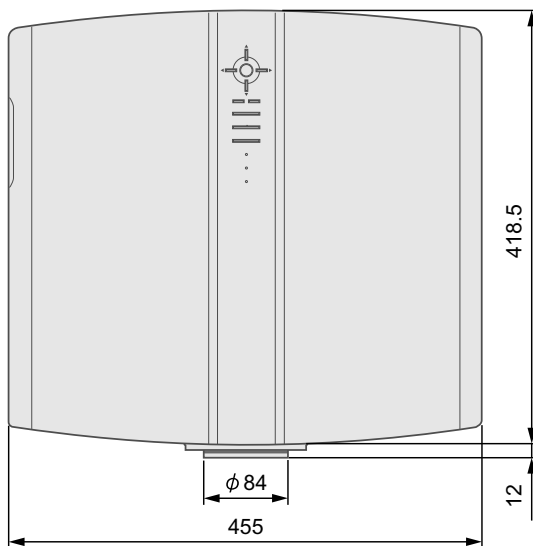

■ Superficie inferior

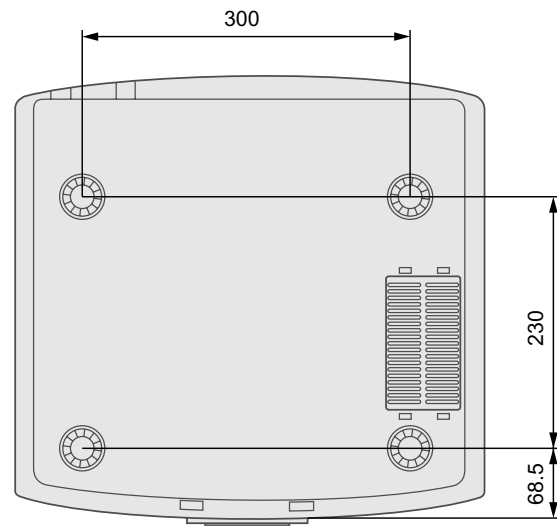

■ Frente

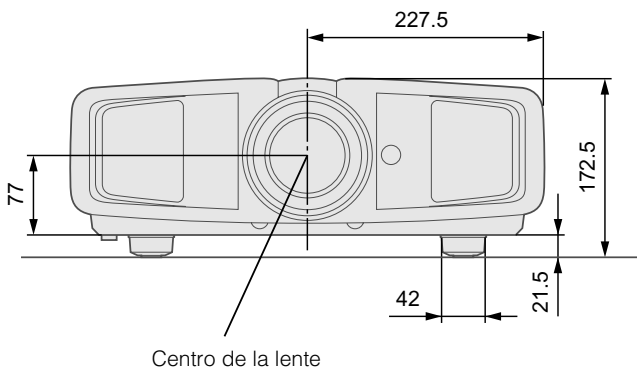

■ Lado izquierdo

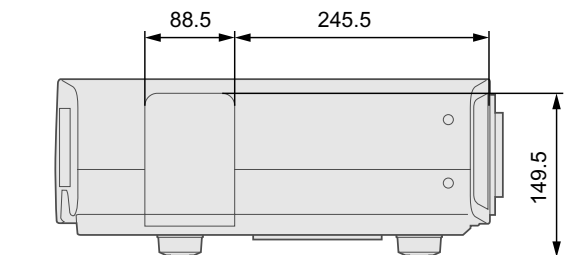

DLA-HD100

**D-ILA PROJECTOR
PROJECTEUR D-ILA
PROYECTOR D-ILA**

JVC